

Catálogo
Industrial





LÍNEAS DE PRODUCTOS

Hubbell te ofrece una extensa variedad de conectores a compresión y mecánicos de aluminio y cobre a través de nuestra marca



LÍNEA DE CONECTORES

- Sistemas de tierra
- Distribución
- Distribución subterránea
- Subestaciones
- Transmisión
- Conectores para telecomunicación

LÍNEA DE HERRAMIENTAS

- Pinzas mecánicas
- Pinzas hidráulicas
- Pinzas hidráulicas de batería
- Cabezales
- Bombas hidráulicas:
 - Eléctricas
 - Gasolina
- Cortadores
 - Manuales
 - Hidráulico
 - Ratchet
 - Cabezales
 - Batería

LÍNEA DE ACCESORIOS

- Sujeta cables (cintillos)
- Tornillería
- Inhibidores de corrosión
- Líquidos hidráulicos Wire-Mike
- Cubiertas y fundas termo-contráctiles
- Dados (W,U,L y P)





CONTENIDO

Sección A	8	Terminales, empalmes y cintillos
Sección B	14	Conectores para sistemas de tierras
Sección C	20	Conectores mecánicos
	30	Conectores a compresión
Sección E	40	Conectores para telecomunicaciones
	44	Conectores Wejtap
Sección G	48	Conectores tipo cuña
Sección H	50	Otros productos
Sección I	64	Nuevos productos
Sección J	66	Herramientas • Dados Tablas de par de apriete • Accesorios

	Tipo	Página
A	TP	8
	TPF	8
	SP	8
	T	9
	TF	9
	YSV	9
	CT	10
	CT250	10
	CTMH	11
	CTB	11
	CTSS	11

B	GAR	14
	GB-GBM	14
	GK	14
	GC-GCM	15
	GX	15
	GKP/GRC	15
	BD-BE	16
	YGL-C	16
	YGHC-C	16
	YGHP-C	17
	YGHR-C	17
	GSTUD-HY	17
	YGF	18
	GIE-G	18
	BSD20100	18

C	KS	20
	KSU	20
	KVS	21
	KVSU	21
	QA	22
	Q2A	22
	Q3A	22
	QB	23
	QDA	23
	QQA	23
	QT	23

	Tipo	Página
	QPX	24
	QR	24
	KA	24
	UP-R	25
	BC	25
	VA	25
	VVA 2N	26
	TMH	26
	KPA-UNPL	26
	KLU	27
	KPA	27
	CUW-E	27
	CUW-R-E, A-E	27
	HTES	28
	NDR	28

D	YCB-RX	30
	YCB26RXMG1	30
	YTU-RX	30
	YLU-RX	31
	YSU	31
	ES	32
	YA	32
	YA-2N	33
	YS-L	33
	YS	34
	YA-L	34
	YA-A-HYLUG	35
	YHO-YHD	35
	YP	36
	YPC	36
	YC-C	36
	YCS-RL	37
	YDS-RL	37
	YDS	37
	YDS-W	38
RDM-28	38	
RYA-UC	38	

Tipo	Página	
E	YCHC-TC	40
	YH	40
	YC-L	41
	YA-2TC38	41
	CF-FR	42
	HSC-FR	42

F	CONECTORES	
	WEJTAP	44-45

G	WCT	48
	WCC	48

H	IPC02N	50
	IPC 02	50
	CMC	54
	WILEY	57
	BURNDYWELD	58
	BURNDY	60
	CONEXIONES SEGURAS	64

I	PATRIOT COMBO KIT	86
----------	----------------------	----

J	Y10-22	66
	Y1MR TC	66
	OUR840	66
	MY293	66
	MD68	67
	MD78	67
	MRC840	67
	Y500CT-HS	68
	Y-35	68
	Y750HSXT / Y750CHSXT	68
	Y39	68
	Y644HSXT	69
	Y81KFT	69
	Y4PC834	69

Tipo	Página
Y35BH	69
Y750BH / Y750BH-2	69
Y39BH	70
Y644MBH	70
Y81KFTMBH	70
Y46C	70
Y60BHU	70
MCC100	71
RHCC129ACSR	71
RCC556	71
BCC1000-CUAL	71
PATMD614 V	72
PAT750-XT18V	72
BOMBAS	
HIDRÁULICAS	72
MANGUERAS	72
PATCUT-129-LI	73
PAT-750-LI	73
PAT-644-LI	73
PATCUT245-LI	74
PATMD6-LI	74
PAT4PC834-LI	74
PAT600-LI	75
PAT81KFT-LI	75
TABLA SELECTIVA DE HERRAMIENTAS Y DADOS	50
76-83	
KS	84
QPX	84
KA	85
KVSU	85
KVS	85
KSU	85
KPA	85
VA/VVA/VT/VVT	85
QA/QB	85
PENETROX	86
ALFLUID/HYFLUID	86

Sección A

TERMINALES, EMPALMES Y CINTILLOS

Anatomía de una terminal pequeña

Un barril integral de cobre de una pieza y cubierta proporcionan conducción y aislamiento.

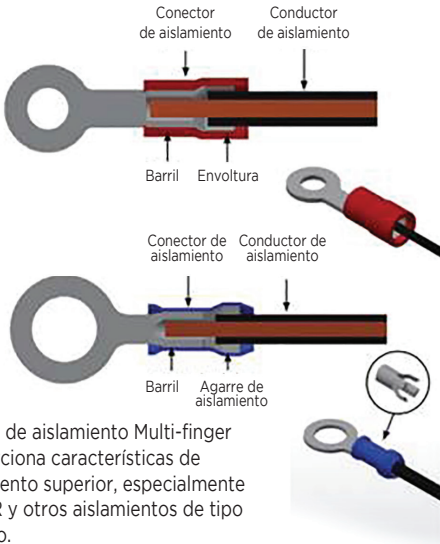

- Agarre de aislamiento Multi-finger
- Proporciona características de aislamiento superior, especialmente en EPR y otros aislamientos de tipo elástico.

Tipos de barriles



Costura soldada



Costura a tope



Sin costura

Terminales de anillo, terminales de lengüeta de horquilla y empalmes

Catálogo	Carta de estilo	Aislamiento	Tipo de material	Tamaño de conductor	Modificador (1)	Tamaño de perno	Modificador (2)	Paquete	Tipo de recubrimiento
YAEV10T11BOX	YA	E	V	10		T11		CAJA	
YAD1014M	YA		D	10		14		M	
YAV1426	YA		V	14		6			
TP168LF	T	P		16	Z	8	LF		
T186FNK	T			18		6	F		NK

Carta de estilos

BA, T o YA = Terminal
YS o S = Empalme
YR = Reductor

Modificador (2)

F = Horquilla
BF = Horquilla de bloqueo
L o LF = Horquilla de cierre
RH = Ángulo recto
RS = Ángulo recto
Espacio vacío = Anillo

Aislamiento

P = Vinil
N = Nylon
K = Resistente a radiación
HS = Heat shrink
E = Vinil o Nylon
Espacio vacío = Al intemperie

Paquete

Caja = (50 - 100 frascos)
M = Cinta Mylar (Rollos de 1k - 2k)
Espacio vacío = Frasco o bulto

Tipos de material

D, S o espacio vacío = Tira
V = Tubería

Tipo de recubrimiento

BR = Desnudo
NK = Níquel
SV = Plata
Espacio vacío = Estaño

Tamaño de conductor

22 = #22 AWG
18 = #18 AWG
16 = #16 AWG
14 = #14 AWG
12 = #12 AWG
10 = #10 AWG
8C = #8 AWG
6C = #6 AWG
4C = #4 AWG
2C = #2 AWG
25 = #1/0 AWG
26 = #2/0 AWG
28 = #4/0 AWG

Modificador (1)

H = Cubierta de barril
N = Agarre de aislamiento Multi-finger
Z = lengua de horquilla con brida
Espacio vacío = Barril estándar

Tamaño de perno

2 = #1 - #2
4 = #3 - #4
6 = #4 - #6
8 = #6 - #8
10 = #8 - #10
14 = 1/4"
516 = 1/16"
38 = 3/8"
12 = 1/2"
H_L_N_o T_ = Definida por tamaño o familia
Espacio vacío = empalme

Bloques de terminales en base fenólica moldeada

Accesorios varios

Bloques de terminales

Base fenólica moldeada de uso general
30 amperios

Tornillos del número 10

1 pieza por tarjeta,

Clasificación de 300 voltios

Cumple con los requisitos de
componentes UL

Clase B:

Equipo comercial 300 V RMS

Clase C:

Industrial general 300 V RMS



Soporta 10,500 voltios, Vdc

Tornillos de acero niquelado

Catálogo	Numero de circuitos	Descripción general	Longitud total
RK149-2	2		2-3/32"
RK150-2	4		3-7/32"
RK225-2	6	Base fenólica moldeada para uso general	4-11/32"
RK151-2	8	30 amperios, tornillo del # 10	5-15/32"
RK152-2	10	1 pieza por tarjeta	6-19/32"
RK226-2	12	Clasificación de 300 voltios	7-23/32"
RK153-2	14		8-27/32"
RK227-2	16		9-31/32"

TERMINALES, EMPALMES Y CINTILLOS

Tipo TP

Catálogo	Color	Tornillo Pulgada (mm)	Calibre (AWG)
TP164	Rojo	3/4	22-16
TP166	Rojo	1/8 (3)	22-16
TP168	Rojo	5/32 (4)	22-16
TP1610	Rojo	3/16 (5)	22-16
TP1614	Rojo	1/4 (6)	22-16
TP18516	Rojo	5/16 (8)	22-16
TP1638	Rojo	3/8 (10)	22-16
TP146	Azul	1/8 (3)	16-14
TP148	Azul	5/32 (4)	16-14
TP1410	Azul	3/16 (5)	16-14
TP1414	Azul	1/4 (6)	16-14
TP14516	Azul	5/16 (8)	16-14
TP1438	Azul	3/8 (10)	16-14
TP108	Amarillo	5/32 (4)	12-10
TP1010	Amarillo	3/16 (5)	12-10
TP1014	Amarillo	1/4 (6)	12-10
TP10516	Amarillo	5/16 (8)	12-10
TP1038	Amarillo	3/8 (10)	12-10

Terminales de anillo fabricadas en cobre electrolítico estañado con aislamiento de vinilo. Se aplican con herramienta Y10-22.



TP164

Terminales de espada, fabricadas en cobre electrolítico estañado con aislamiento de vinilo. Se aplican con la herramienta Y10-22.



TP166F

Tipo TPF

Catálogo	Color	Tornillo Pulgada (mm)	Calibre (AWG)
TP166F	Rojo	1/8 (3)	22-16
TP168F	Rojo	5/32 (4)	22-16
TP1610F	Rojo	3/16 (5)	22-16
TP146F	Azul	1/8 (3)	16-14
TP148F	Azul	5/32 (4)	16-14
TP1410F	Azul	3/16 (5)	16-14
TP108F	Amarillo	5/32 (4)	12-10
TP1010F	Amarillo	3/16 (5)	12-10

Tipo SP

Catálogo	Color	Calibre (AWG)
SP16	Rojo	22-16
SP14	Azul	16-14
SP10	Amarillo	12-10

Empalmes a tope, fabricados en cobre electrolítico estañado con aislamiento de vinilo. Se aplican con la herramienta Y10-22 y MR15.



SP-16

TERMINALES, EMPALMES Y CINTILLOS

HYLUG™

Tipo T

No. Catálogo	Tornillo Pulgada (mm)	Calibre (AWG)
T186	1/8 (3)	22-16
T188	5/32 (4)	22-16
T1810	3/16 (5)	22-16
T1814	1/4 (6)	22-16
T18516	5/16 (8)	22-16
T1838	3/8 (10)	22-16
T146	1/8 (3)	16-14
T148	5/32 (4)	16-14
T1410	3/16 (5)	16-14
T1414	1/4 (6)	16-14
T14516	5/16 (8)	16-14
T1438	3/8 (10)	16-14
T108	5/32 (4)	12-10
T1010	3/16 (5)	12-10
T1014	1/4 (6)	12-10
T10516	5/16 (8)	12-10
T1038	3/8 (10)	12-10

Terminales de anillo fabricadas en cobre electrolítico estañado sin aislamiento. Se aplican con la herramienta Y10-22.



T186

Terminales de espada fabricadas en cobre electrolítico estañado sin aislamiento. Se aplica con la herramienta Y10-22.



T186F

Tipo TF

No. Catálogo	Tornillo Pulgada (mm)	Calibre (AWG)
T186F	1/8 (3)	22-16
T188F	5/32 (4)	22-16
T1810F	3/16 (5)	22-16
T146F	1/8 (3)	16-14
T148F	5/32 (4)	16-14
T1410F	3/16 (5)	16-14
T108F	5/32 (4)	12-10
T1010F	3/16 (5)	12-10

Tipo YSV

No. Catálogo	Calibre (AWG)
YSV18	22-18
YSV14	20-14 tre 20-12 sol
YSV10	12-10
YSV8C-L	8 tre

Empalmes a tope fabricados en cobre electrolítico estañado sin aislamiento. Se aplica con la herramienta Y10-22.

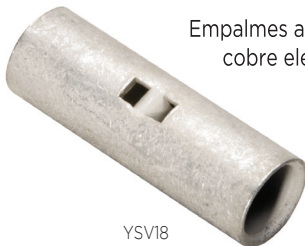

YSV18



UR (UR1565)

TERMINALES, EMPALMES Y CINTILLOS

UNIRAP

SECCIÓN A

Tipo CT

Catálogo	Resistencia máxima a la tensión (lbs)	Diámetro máximo del paquete	Largo	Ancho	Herramientas de aplicación	
CT18075M	18	0.75"	4.00"	.100"	MK7	
CT18125M	18	1.25"	5.67"	.100"		
CT18200M	18	2.00"	8.00"	.100"		
CT30125M	30	1.25"	6.00"	.140"		
CT40200M	40	2.00"	8.50"	.150"		
CT40300M	40	3.00"	11.50"	.150"		
CT40400M	50	4.00"	14.50"	.150"		
CT50175M	50	1.75"	8.00"	.180"		
CT50300M	50	3.00"	11.75"	.180"		
CT50400M	120	4.00"	15.50"	.180"		
CT120200D	120	2.00"	8.87"	.300"		MK9
CT120300D	120	3.00"	11.87"	.300"		
CT120400D	120	4.00"	15.25"	.300"		
CT120900L	175	9.00"	29.75"	.300"		
CT175400Q	175	4.00"	15.00"	.350"		
CT175600Q	175	6.00"	21.00"	.350"		
CT175900Q	175	9.00"	32.00"	.350"		
CT1751100Q	175	11.00"	36.00"	.350"		
CT1751400Q	175	14.00"	52.00"	.350"		

SAE AS23190A (MIL-S-23190)



Sujeta cables de nylon:

Los sujeta cables UNIRAP son fabricados de una sola pieza en nylon y no tienen partes metálicas. Son fuertes, ligeros y resistentes a los abrasivos.

Ofrecen una gran resistencia a la tensión y son químicamente resistentes a los solventes alcalinos, aceites, grasas y ácidos diluidos, son auto ajustables y sujetan sin torcerse.

Tienen cabezas compactas y su lengüeta facilita su instalación en un mínimo de tiempo y espacio.

Tipo CT250

Catálogo	Resistencia máxima a la tensión (lbs)	Diámetro máximo del paquete	Largo	Ancho	Herramientas de aplicación
CT250600Q	250	6.00"	23.00"	.500"	MK9
CT250800Q	250	8.00"	29.00"	.500"	
CT2580100Q	250	10.00"	35.00"	.500"	
CT2501200Q	250	12.00"	40.00"	.500"	

*Todos los cintillos arriba mencionados son color natural. Para cintillos resistentes a la intemperie color negro agregar "0" después del número de catálogo. Ejemplo: CT50175M0. Para otros materiales, colores y largos: consultar la fábrica.



UNIRAP

Tipo CTMH

Catálogo	Para Tornillo	Longitud Pulgada	Ancho Pulgada
CT18075MH4M	#4	4.25"	0.100"
CT30125MH8M	#8	6.25"	.140"
CT50175MH10M	#10	8.50"	0.180"
CT50400MH10M	#10	16.00"	0.180"
CT120400MH14D	.25"	16.25"	.300"

*Para cintillos de resistentes a la intemperie añadir una "0" después del número de catálogo.

Tipo CTB

Catálogo	Ancho máximo cintillo pulgada	Tipo de montaje
CTB075S4M	0.140"	Tornillo #4
CTB075AA4M	0.140"	Adhesivo de acrílico
CTB075RA4M	0.140"	Adhesivo de goma

*Para cintillos resistentes a la intemperie añadir una "0" después del número de catálogo.

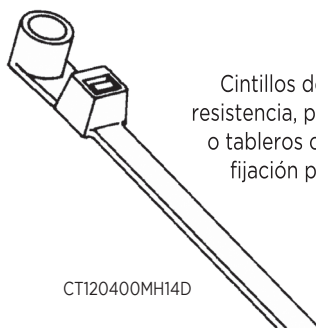

CT120400MH14D

Cintillos de nylon alta resistencia, para paneles o tableros con ojillo de fijación para tornillo.



CTB075AA4M

Bases de montaje para cintillos de nylon de alta resistencia.

Cintillos Tipo CTSS (Acero inoxidable)

Catálogo	Material	Diámetro Max. Pulgadas (mm)	Fuerza de tensión Libras (N)	Longitud Pulgadas (mm)	Ancho Pulg. (mm)	Herramienta de instalación
CTSS250200PC304L	304 Acero inoxidable	1.97 (50)	270 (1201)	7.87 (200)	0.31 (7.9)	CTSS900 MK9SST
CTSS250300PC304L		3.00 (76)	270 (1201)	11.81 (300)	0.31 (7.9)	
CTSS250400PC304L		4.02 (102)	270 (1201)	15.75 (400)	0.31 (7.9)	
CTSS250500PC304L		5.04 (128)	270 (1201)	19.68 (500)	0.31 (7.9)	
CTSS250600PC304L		6.06 (154)	270 (1201)	23.62 (600)	0.31 (7.9)	
CTSS250700PC304L		7.09 (180)	270 (1201)	27.56 (700)	0.31 (7.9)	
CTSS250800PC304L		8.11 (206)	270 (1201)	39.37 (1000)	0.31 (7.9)	
CTSS450200PC304L		1.97 (50)	450 (2002)	7.87 (200)	0.50 (12.7)	
CTSS450300PC304L		3.00 (76)	450 (2002)	11.81 (300)	0.50 (12.7)	
CTSS450400PC304L		4.02 (102)	450 (2002)	15.75 (400)	0.50 (12.7)	
CTSS450500PC304L		5.04 (128)	450 (2002)	19.68 (500)	0.50 (12.7)	
CTSS450600PC304L		6.06 (154)	450 (2002)	23.62 (600)	0.50 (12.7)	
CTSS450700PC304L		7.09 (180)	450 (2002)	27.56 (700)	0.50 (12.7)	
CTSS450800PC304L		8.11 (206)	450 (2002)	39.37 (1000)	0.50 (12.7)	
CTSS675200PC304Q		1.97 (50)	675 (3003)	7.87 (200)	0.62 (15.9)	CTSS900
CTSS675300PC304Q		3.00 (76)	675 (3003)	11.81 (300)	0.62 (15.9)	
CTSS675400PC304Q		4.02 (102)	675 (3003)	15.75 (400)	0.62 (15.9)	
CTSS675500PC304Q		5.04 (128)	675 (3003)	19.68 (500)	0.62 (15.9)	
CTSS675600PC304Q		6.06 (154)	675 (3003)	23.62 (600)	0.62 (15.9)	
CTSS675700PC304Q		7.09 (180)	675 (3003)	27.56 (700)	0.62 (15.9)	
CTSS675800PC304Q	8.11 (206)	675 (3003)	39.37 (1000)	0.62 (15.9)		



CTSS450800PC304L

Estos cintillos tienen un revestimiento parcial de poliéster.

CONECTORES PARA SISTEMAS DE TIERRAS

Características del sistema y beneficios

- Todos los conectores de compresión están hechos de cobre forjado puro, mismo material que el conductor
- El diseño del conector lleva el equivalente o mayor capacidad de transporte corriente que el conductor.
- Todos los conectores están sellados para mantener limpias las superficies de contacto
- La mayoría de los conectores de compresión se rellenan previamente con nuestro exclusivo compuesto PENETROX™ para retardar la humedad y contaminantes
- La instalación es fácil y no requiere capacitación especial ni herramientas complicadas
- Cada conexión se puede hacer en menos de tres minutos
- Las conexiones de compresión se pueden instalar en todo tipo de clima para una mejor Planificación
- El proceso de instalación no produce calor, humo o humos
- No se requiere perforación, roscado o soldadura para las conexiones a la mayoría del acero estructural, que garantiza una instalación segura y conduce a menores costos de mano de obra
- Cada conector está marcado claramente para una identificación fácil y precisa
- Los puertos de inspección se proporcionan en terminales y conectores de empalme para garantizar la correcta inserción del conductor para mayor garantía de calidad
- El prensado graba en relieve el número de índice de matriz en el conector, lo que confirma las conexiones proporcionando una fácil inspección
- Adecuado para usar en varilla de tierra o cable revestido de cobre
- Conectores estañados disponibles

Diámetro de varillas y barras de refuerzo

Tamaño	Varilla		Barra de refuerzo	
	Material	Diámetro	Material	Diámetro
1/2"	Acero	0.500	#3 (3/8")	0.375
	Revestido de cobre	0.475	#4 (1/2")	0.500
5/8"	Acero	0.625	#5 (5/8")	0.625
	Revestido de cobre	0.563	#6 (3/4")	0.750
3/4"	Acero	0.750	#7 (7/8")	0.875
	Revestido de cobre	0.682	#8 (1")	1.000
1"	Acero	1.000	#9 (1-1/8")	1.128
	Revestido de cobre	0.914	-	-

Ejemplo malla de tierra

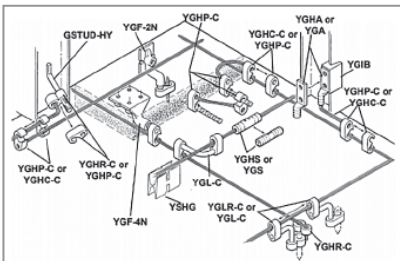

Ejemplo sistema comunicación

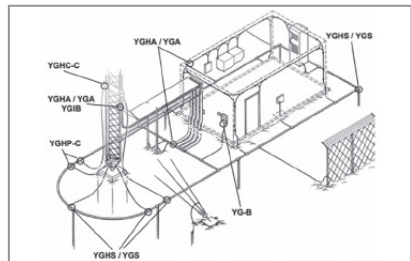

CONECTORES PARA SISTEMAS DE TIERRAS

GROUNDING

Tipo GAR

Catálogo	Varilla	Tubo (IPS)	Calibre conductor mínimo - máximo
GAR644C	5/8" - 3/4"	3/8"	8 sol - 4 tre
GAR6426	5/8" - 3/4"	3/8"	4 sol - 2/0 tre
GAR6429	5/8" - 3/4"	3/8"	2/0 sol - 250 kcmil
GAR6434	5/8" - 3/4"	3/8"	300 MCM - 500 kcmil
GAR1426	7/8" - 1"	1/2" - 3/4"	4 sol - 2/0 tre
GAR1429	7/8" - 1"	1/2" - 3/4"	2/0 sol - 250 kcmil
GAR1526	1 1/8" - 1 1/4"	1"	4 sol - 2/0 tre
GAR1529	1 1/8" - 1 1/4"	1"	2/0 sol - 250 kcmil
GAR1626	1 3/8" - 1 1/2"	1 1/4"	4 sol - 2/0 tre
GAR1629	1 3/8" - 1 1/2"	1 1/4"	2/0 sol - 250 kcmil
GAR1726	1 5/8" - 1 7/8"	1 1/2"	4 sol - 2/0 tre
GAR1729	1 5/8" - 1 7/8"	1 1/2"	2/0 sol - 250 kcmil
GAR1826	2" - 2 3/8"	2"	4 sol - 2/0 tre
GAR1829	2" - 2 3/8"	2"	2/0 sol - 250 kcmil

Conector para cable a 90° o paralelo en tubo o varilla.



GAR1829

Tipo GB-GBM

Catálogo	Calibre Mínimo	Conductor Máximo
GB4C	8 sol	4 tre
GB26	4 sol	2/0 tre
GB29	2/0 sol	250 kcmil
GB34	300 MCM	250 kcmil
GBM26	4 sol	2/0 tre
GBM29	2/0 sol	250 kcmil

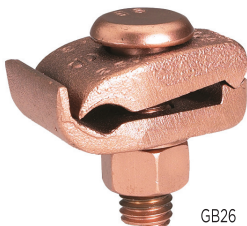

Conector para cable a superficie plana o barra.



GB26

Tipo GK

Catálogo	Tubo IPS	Varilla	Calibre conductor mínimo - máximo
GK644C	3/8"	5/8" - 3/4"	8 sol - 4 tre
GK6426	3/8"	5/8" - 3/4"	4 sol - 2/0 tre
GK6429	3/8"	5/8" - 3/4"	2/0 sol - 250 kcmil



Conector para tres cables de cobre a tubo o varilla.



GK644C

Tipo GC-GCM

Catálogo	Calibre Mínimo	Conductor máximo
GC4C4C	8 sol	4 tre
GC2626	4 sol	2/0 tre
GC2929	2/0 sol	250 kcmil
GCM26	4sol	2/0 tre
GCM29	2/0 sol	250 kcmil



Conector para dos cables a superficie plana o barra.



GC4C4C

CONECTORES PARA SISTEMAS DE TIERRAS

GROUNDING

Tipo GX

Catálogo	Conductor	
	Ranura A	Ranura B
GX2626	4 sol - 2/0 tre	4 sol - 2/0 tre
GX2926	2/0 sol - 250 KCMIL	4 sol - 2/0 tre
GX2929	2/0 sol - 250 KCMIL	2/0 sol - 250 KCMIL



GX2626

Conector para dos cables en forma de cruz de diferente calibre.



Tipo GKP / GRC

Catálogo	Varilla	Calibre conductor mínimo - máximo
GKP635	5/8"	8 sol - 1 tre
GKP635 - MG2*	5/8"	10 sol - 1 tre
GRC58	5/8"	10 sol - 1 tre
GRC34	3/4"	8 sol - 1/0 tre

Conector para cable a varilla.



GKP635

Tipo BD-BE

Catálogo	Capacidad aproximada amperes		Largo pulgada
	interior	exterior	
BD12	190	225	12"
BD18	190	225	18"
BD24	190	225	24"
BE12	340	405	12"
B2D12	380	455	12"
B2E12	530	635	12"



Conector de trenza flexible para absorber expansiones, contracciones, defectos de alineación y para movimientos vibratorios.

Tipo YGL-C

Catálogo	Cable a cable elemento		Cable a varilla elemento	
	"A"	"B"	"A" varilla	"B"
YGL2C2	6 sol - 2 tre	6 sol - 2 tre		
YGL29C2	1 tre - 250 kcmil	6 sol - 2 tre	1/2" - 5/8"	6 sol - 2 tre
YGL29C29	2 tre - 250 kcmil	2 tre - 250 kcmil	1/2" - 5/8"	2 tre - 250 kcmil
YGL34C2	250 kcmil - 500 kcmil	6 sol - 2 tre	5/8" - 3/4"	6 sol - 2 tre
YGL34C29	250 kcmil - 500 kcmil	2 tre - 250 kcmil	5/8" - 3/4"	2 tre - 250 kcmil
YGL34C34	250 kcmil - 500 kcmil	250 MCM - 500 kcmil	5/8" - 3/4"	250 kcmil - 500 kcmil

HYGROUND

Conector de cobre electrolítico en cruz tipo compresión para mallas de tierra, permite el ajuste de los elementos de compresión antes de su instalación.



IEEE-837



YGL2C2

CONECTORES PARA SISTEMAS DE TIERRAS

HYGROUND

Tipo YGHC-C

Catálogo	Calibre mínimo	Conductor máximo
YGHC2C2	6 sol - 2 tre	6 sol - 2 tre
YGHC26C2	1 tre - 2/0 tre	6 sol - 2 tre
YGHC26C26	1 tre - 2/0 tre	1 tre - 2/0 tre
YGHC29C26	3/0 tre - 250 kcmil	6 sol - 2 tre
YGHC29C29	3/0 tre - 250 kcmil	3/0 tre - 250 kcmil
YGHC34C26	300 kcmil - 500 kcmil	6 sol - 2 tre
YGHC34C29	300 kcmil - 500 kcmil	3/0 tre - 250 kcmil
YGHC34C34	300 kcmil - 500 kcmil	300 kcmil - 500 kcmil



Conector derivador de cobre electrolítico a compresión para tierra.

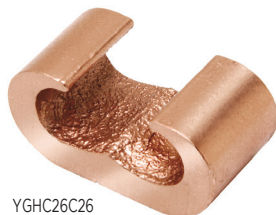

YGHC26C26

Tipo YGHP-C

Catálogo	Línea de cobre	Calibres en derivación
YGHP2C2	6 sol - 2 tre	6 sol - 2 tre
YGHP29C2	1/0 - 250 var. 1/2 - 5/8	4 sol - 2 tre
YGHP29C26	1/0 - 250 var. 1/2 - 5/8	1/0 tre - 2/0 tre
YGHP29C29	1/0 - 250 var. 1/2 - 5/8	3/0 tre - 250 kcmil
YGHP34C2	250 - 500 var. 5/8 - 3/4	4 sol - 2 tre
YGHP34C26	250 - 500 var. 5/8 - 3/4	1/0 tre - 2/0 tre
YGHP34C29	250 - 500 var. 5/8 - 3/4	3/0 tre - 250 kcmil
YGHP34C34	250 - 500 var. 5/8 - 3/4	350 kcmil - 500 kcmil



Conector de cobre electrolítico a compresión para tierra, que puede utilizarse como derivador o empalme superpuesto.

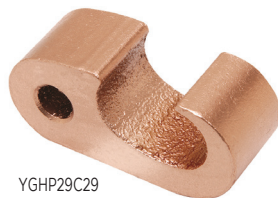

YGHP29C29

Tipo YGHR-C

Catálogo	Línea de cobre	Calibres en derivación pulg. (mm)
YGHR26C12	2/0 tre - 2/0 tre	1/2 (12.7)
YGHR26C58	2/0 tre - 2/0 tre	5/8 (15.9)
YGHR26C34	2/0 tre - 2/0 tre	3/4 (19.0)
YGHR29C12	4/0 tre - 250 kcmil	1/2 (12.7)
YGHR29C58	4/0 tre - 250 kcmil	5/8 (15.9)
YGHR29C34	4/0 tre - 250 kcmil	3/4 (19.0)
YGHR29C100	4/0 tre - 250 kcmil	1 (25.4)
YGHR34C58	300 kcmil - 500 kcmil	5/8 (15.9)
YGHR34C34	300 kcmil - 500 kcmil	3/4 (19.0)
YGHR34C100	300 kcmil - 500 kcmil	1 (25.4)



Conector de cobre electrolítico a compresión para mallas de tierra, de varilla a cable de cobre.



YGHR26C12

CONECTORES PARA SISTEMAS DE TIERRAS

HYGROUND

Tipo GSTUD-HY

Catálogo	Ø Nominal Varilla (mm)	Dimensiones Pulg. (mm) L
GSTUD14HY	1/4" (6.3)	4.81 (122.2)
GSTUD38HY	3/8" (9.7)	5.81 (147.6)
GSTUD916HY	5/8" (14.2)	5.68 (144.3)
GSTUD34HY	3/4" (19)	5.81 (147.6)

Varilla de acero estructural, puede soldarse a superficies de acero.



GSTUD14HY

Tipo YGF

Catálogo	Línea de cobre
YGF292N	2 AWG - 250 kcmil
YGF294N	2 AWG - 250 kcmil
YGF342N*	250 kcmil - 500 kcmil
YGF344N*	250 kcmil - 500 kcmil

Platina de tierra con perforaciones NEMA para posicionarse en tierra o concreto. Empalme pre-llenado con Penetrox.

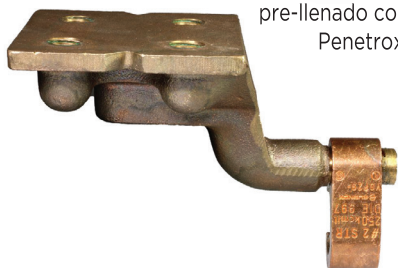

Se instala únicamente con Y750, Y45 o Y46 Hypress, con los dados recomendados



Tipo GIE-G

Catálogo	Material de la punta
GIE4CG3	Cobre al berilio
GIE4CG4	Acero inoxidable

Pinza fabricada de aleación de cobre de alta resistencia para aterrizar camiones de transporte de gasolina o gas, aeronaves u otros vehículos en donde exista peligro de explosión por electrostática.

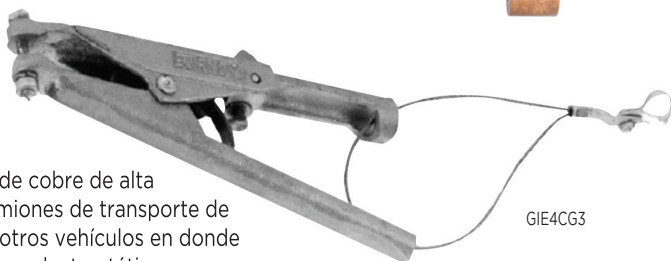

GIE4CG3

CARRETES DE DESCARGA

Tipo BSD20100

Sistema de riel de descarga estático. Se utiliza en cualquier área donde la descarga estática exista peligro potencial de incendio. Cuenta con pinza universal para aterrizar.



BSD20100



CONECTORES PARA SISTEMAS DE TIERRAS

BARRAS COLECTORAS PARA CONEXIONES DE TIERRA BURNDY®. Series CB-MX

Barras

- Barras de cobre de 1/4" de espesor
- Disponibles electro-estañadas
- Bajo ASTM B187-C11000

Soportes

- De acero inoxidable, serie 304
- Espesor de 1/8"

Aisladores (Stand Off)-Rojo

- Fabricado en vidrio reforzado con poliéster termoestable

- Voltage Rating (Depende del diseño de la barra colectora, Contactar a BURNDY®).

Tornillería

- 3/8" acero inoxidable, serie 304
- Todas las barras mostradas abajo incuyen aisladores, soportes y tornillería
- Todas las ilustraciones muestran barras de 12" de longitud. Barras de mayor longitud tendrán barrenos adicionales, de acuerdo al patrón mostrado, ver catálogos abajo.

CONECTORES PARA SISTEMAS DE TIERRA MECÁNICOS

Barras colectoras BURNDY®

Barra colectora de cobre desnudo, listada UL para conexión a tierra.

Disponible en muchos tamaños y patrones de agujeros. Soportes y aislantes incluidos en la mayoría de los estilos. También disponible en versiones sin perforar, horizontal y vertical. La barra colectora se utiliza en una variedad de aplicaciones,

como un punto de conexión a tierra común y aplicaciones de energía.

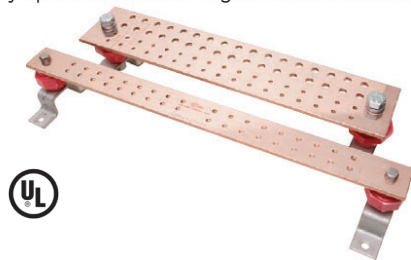

Tipo BBB

Catálogo	Número de figura	Aislante y soporte	Barra T Grosor	Barra W Ancho	Barra L Longitud						Número de orificios	
						E1	E2	E3	F1	F2	K	
BBB-14210A	1	0.63	1/4"	2"	10"	0.63	-	-	1.00	-	16	0.28
BBB-14224B	2	0.62	1/4"	2"	24"	0.62	0.75	-	1.00	1.00	36	0.28
BBB-14410C	3	0.75	1/4"	4"	10"	0.75	1.00	-	1.13	1.13	22	0.44
BBB-14410D	4	1.25	1/4"	4"	10"	1.25	1.00	-	1.13	1.13	22	0.44
BBB-14412E	5	0.75	1/4"	4"	12"	0.75	1.00	-	2.00	1.25	18	0.44
BBB-14412F	6	1.00	1/4"	4"	12"	1.00	0.75	-	2.00	1.25	24	0.44
BBB-14416G	7	0.75	1/4"	4"	16"	0.75	1.00	-	1.69	-	24	0.44
BBB-14416H	8	1.00	1/4"	4"	16"	1.00	1.00	0.75	1.69	-	32	0.44
BBB-14420J	9	1.00	1/4"	4"	20"	1.00	1.00	0.75	1.00	-	68	0.44
BBB-412UD	-	N/A	1/4"	4"	12"	N/A	N/A	N/A	N/A	N/A	0	-
BBB-424UD	-	N/A	1/4"	4"	24"	N/A	N/A	N/A	N/A	N/A	0	-
BBB-HR19	-	0.38	3/16"	3/4"	19"	0.38	-	-	-	-	8	-
BBB-VR36	-	0.32	1/4"	5/8"	36"	0.32	-	-	-	-	16	-

Para tamaños personalizados, póngase en contacto con el fabricante.

Nota: Para ordenar separadores y soportes por separado, use el número de catálogo B38723000

*Para otros diseños favor de consultar fábrica.

Sección C

CONECTORES MECÁNICOS

Características:

- Fabricados por fundición partiendo de lingotes de alto contenido de cobre y/o perfiles de alta conductividad
- Ensamblados con tornillería de bronce al silicio o al
- Aceptan un rango de varios calibres de conductores
- Fácil de instalar con herramientas simples.
- Resistentes a los ataques corrosivos
- Áreas planas rectificadas para evitar la resistencia de contacto
- Componentes móviles que permiten conexiones paralelas u horizontales
- Varios modelos que ofrecen los diferentes tipos de conexiones requeridas.

La conexión mecánica está diseñada para soportar la capacidad de carga eléctrica del conductor y proporcionar la facilidad de instalación, lo que resulta en una conexión eléctrica segura y confiable, especialmente cuando se instala con el Par de apriete recomendado por el fabricante.

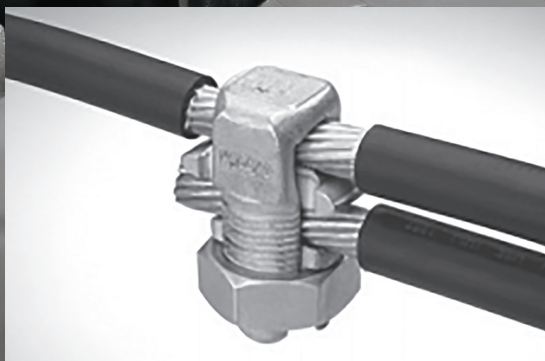

CONECTORES MECÁNICOS

SERVIT

Tipo KS

Catálogo	Calibre conductor mínimo - máximo
KS15	14 tre - 8 tre
KS17	8 tre - 6 sol
KS20	8 tre - 4 sol
KS22	6 tre - 2 sol
KS23	6 tre - 2 tre
KS25	4 tre - 1/0 tre
KS26	14 tre - 2/0 tre
KS29	8 tre - 250 kcmil
KS31	1/0 tre - 350 kcmil
KS34	2/0 tre - 500 kcmil

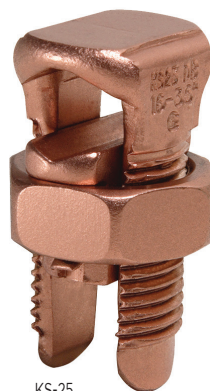

KS-25

Conector de cobre para derivaciones paralelas y remates de cobre.



Tipo KSU

Catálogo	Conductores			
	Línea		Derivación	
	Cobre y aluminio	ACSR AAAC 5005	Cobre y aluminio	ACSR AAAC 5005
KSU17	12 sol - 6 sol	8 (6-1)	12 sol - 6 sol	8 (6-1)
KSU20	10 sol - 4 sol	6 (6-1)	10 sol - 4 sol	6 (6-1)
KSU22	10 sol - 2 sol	6 (6-1) - 4 (7-1)	10 sol - 2 sol	6 (6-1) - 4 (7-1)
KSU23	8 tre - 2 tre	3 (6-1) - 2 (6-1)	8 sol - 2 tre	6 (6-1) - 2 (6-1)
KSU25	2 tre - 1/0 tre	3 (6-1) - 1 (6-1)	10 tre - 1/0 tre	6 (6-1) - 1 (6-1)
KSU26	1/0 tre - 2/0 tre	1 (6-1) - 1/0 (6-1)	8/0 tre - 2/0 tre	6 (6-1) - 1/0 (6-1)
KSU29	1 tre - 250 kcmil	2/0 (6-1) - 4/0 (6-1)	8 tre - 250 kcmil	6 (6-1) - 4/0 (6-1)
KSU31	4/0 tre - 350 kcmil	3/0 (6-1) - 4/0 (6-1)	4 tre - 350 kcmil	4 (6-1) - 4/0 (6-1)
KSU34	400 kcmil - 500 kcmil	336 (30-7) - 477 (18-1)	2 tre - 500 kcmil	2 (6-1) - 477 (18-1)

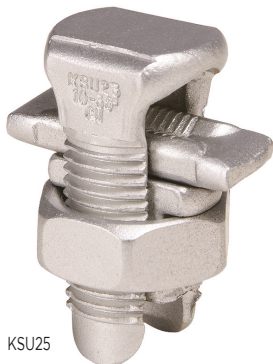

KSU25

Conector de cobre estañado, con separador intermedio para todas las combinaciones en conductores de cobre, aluminio y acero.



CONECTORES MECÁNICOS

OKLIP

Tipo KVS

Catálogo	Conductores de cobre	
	Línea	Derivación
KVS26	2 tre - 2/0 tre	6 sol - 2/0 tre
KVS28	1/0 tre - 4/0 tre	10 tre - 4/0 tre
KVS31	250 kcmil - 350 kcmil	10 tre - 350 kcmil
KVS34	400 kcmil - 500 kcmil	10 tre - 500 kcmil
KVS40	400 kcmil - 800 kcmil	3/0 tre - 800 kcmil
KVS44	500 kcmil - 1000 kcmil	3/0 tre - 1000 kcmil

Conector de cobre para derivaciones paralelas y remates de cobre.



KVS28

SECCIÓN C

Tipo KVSU

Catálogo	Conductores							
	Línea		Derivación		Línea		Derivación	
	Cobre y aluminio	ACSR AAAC 5005	Cobre y aluminio	ACSR AAAC 5005	Cobre sol. Copper Weld	Acero diámetro nominal	Cobre sol. Copper Weld	Acero diámetro nominal
KVSU26	2 tre - 2/0 tre	3 - 2/0	6 tre - 2/0 tre	6 - 2/0	1 - 3/0	5/16 - 7/16	#6 - 3/0	3/16 - 7/16
KVSU28	1/0 tre - 4/0 tre	1/0 - 4/0	6 tre - 4/0 tre	6 - 4/0	2/0 - 4/0	3/8 - 1/2	#6 - 4/0	5/32 - 1/2
KVSU31	250 kcmil - 350 kcmil	4/0 - 300	6 - 350 kcmil	6 - 300		9/16 - 5/8	#6 - 4/0	3/16 - 5/8
KVSU34	400 kcmil - 500 kcmil	336.4 - 397.5	4 - 500 kcmil	5 - 397.5		3/4 - 3/4	#4 - 4/0	7/32 - 3/4

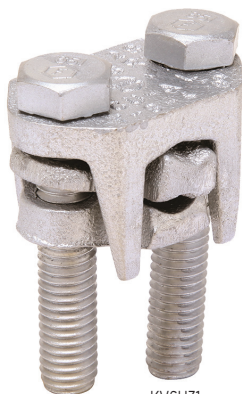

KVSU31

Conector de cobre estañado con separador intermedio para derivaciones en conductores de cobre y aluminio.

CONECTORES MECÁNICOS

QIKLUG™

Tipo QA

Catálogo	Barenos en la lengüeta	Calibre conductor	
		Mínimo	Máximo
QA8C - B	1	14 sol	8 tre
QA4C - B	1	8 tre	4 tre
QA1C - B	1	4 tre	1 tre
QA1C - 2B	2	4 tre	1 tre
QA26 - B	1	1/0 tre	2/0 tre
QA26 - 2B	2	1/0 tre	2/0 tre
QA28 - B	1	3/0 tre	4/0 tre
QA28 - 2B	2	3/0 tre	4/0 tre
QA28 - 2N	2 NEMA	3/0 tre	4/0 tre
QA31 - B	1	250 kcmil	350 kcmil
QA31 - 2B	2	250 kcmil	350 kcmil
QA31 - 2N	2 NEMA	250 kcmil	350 kcmil
QA34 - B	1	400 kcmil	500 kcmil
QA34 - 2B	2	400 kcmil	500 kcmil
QA34 - 2N	2 NEMA	400 kcmil	500 kcmil
QA40 - B	1	600 kcmil	800 kcmil
QA40 - 2B	2	600 kcmil	800 kcmil
QA40 - 2N	2 NEMA	600 kcmil	800 kcmil

Zapata terminal para conectar cable de cobre a superficie plana.

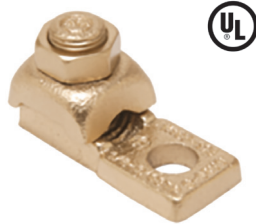

QA26B



Tipo Q2A

Catálogo	Barrenos en la lengüeta	Calibre conductor	
		Mínimo	Máximo
Q2A26 - 2N	2 NEMA	1/0 tre	2/0 tre
Q2A26 - 4N	4 NEMA	1/0 tre	2/0 tre
Q2A28 - 2N	2 NEMA	3/0 tre	4/0 tre
Q2A28 - 4N	4 NEMA	3/0 tre	4/0 tre
Q2A31 - 2N	2 NEMA	250 kcmil	350 kcmil
Q2A31 - 4N	4 NEMA	250 kcmil	350 kcmil
Q2A34 - 2N	2 NEMA	400 kcmil	500 kcmil
Q2A34 - 4N	4 NEMA	400 kcmil	500 kcmil
Q2A40 - 2N	2 NEMA	600 kcmil	800 kcmil
Q2A40 - 4N	4 NEMA	600 kcmil	800 kcmil

Zapata terminal para conectar 2 cables de cobre a superficie plana con 2 o 4 barrenos NEMA.



Q2A26N



Tipo Q3A

Catálogo	Barrenos en la lengüeta	Calibre conductor	
		Mínimo	Máximo
Q3A26 - 2N	2 NEMA	1/0 tre	2/0 tre
Q3A26 - 4N	4 NEMA	1/0 tre	2/0 tre
Q3A28 - 2N	2 NEMA	3/0 tre	4/0 tre
Q3A28 - 4N	4 NEMA	3/0 tre	4/0 tre
Q3A31 - 2N	2 NEMA	250 kcmil	350 kcmil
Q3A31 - 4N	4 NEMA	250 kcmil	350 kcmil
Q3A34 - 4N	4 NEMA	400 kcmil	500 kcmil
Q3A40 - 4N	4 NEMA	600 kcmil	800 kcmil

Zapata terminal para conectar 3 cables a superficie de 4 barrenos



Q3A28-2N



Nota: Para otros calibres y de 4 conductores consultar a planta.

CONECTORES MECANICOS

QIKLUG™

TIPO Q4A

Catálogo	Barrenos en la lengüeta	Calibre conductor	
		Mínimo	Máximo
Q4A26-4N	4 NEMA	1/0 tre	2/0 tre
Q4A28-4N	4 NEMA	1/0 tre	2/0 tre
Q4A34-4N	4 NEMA	1/0 tre	2/0 tre

Apata terminal para conectar 4 cables a superficie plana de 4 barrenos



Tipo QB

Catálogo	Calibre conductor	
	Mínimo	Máximo
QB8C	14 sol	8 tre
QB4C	6 sol	4 tre
QB1C	4 tre	1 tre
QB26	1/0 tre	2/0 tre
QB28	3/0 tre	4/0 tre
QB31 - 2N	250 kcmil	350 kcmil

Zapata terminal para conectar en ángulo recto cable de cobre a superficie plana.



QB26



Tipo QDA

Catálogo	Calibre conductor	
	Mínimo	Máximo
QDA8C	14 sol	8 tre
QDA4C	8 tre	4 tre
QDA1C	4 tre	1 tre
QDA26	1/0 tre	2/0 tre
QDA28	3/0 tre	4/0 tre
QDA31	250 kcmil	350 kcmil
QDA34	400 kcmil	500 kcmil
QDA40	600 kcmil	800 kcmil

Zapata terminal de un barreno con lengüeta redonda para diferentes posiciones, para conectar cable de cobre a superficie plana.



QDA8C



Tipo QQA

Catálogo	Calibre conductor	
	Mínimo	Máximo
QQA262N	1/0 tre	2/0 tre
QQA282N	3/0 tre	4/0 tre
QQA312N	250 kcmil	350 kcmil
QQA342N	400 kcmil	500 kcmil
QQA402N	600 kcmil	800 kcmil

Zapata terminal para conectar cable de cobre a superficie plana con 2 barrenos NEMA.

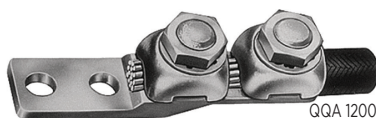

QQA 1200



Tipo QT

Catálogo	Calibre conductor	
	Mínimo	Máximo
QT2C2C	2 tre	2 tre
QT2525	1/0 tre	1/0 tre
QT262C	2/0 tre	2 tre
QT2626	2/0 tre	2/0 tre
QT2727	3/0 tre	3/0 tre
QT282C	4/0 tre	2 tre
QT2828	4/0 tre	4/0 tre
QT3030	300 kcmil	300 kcmil

Conector de aleación de cobre para derivar en "T" a cable de cobre.



QT2C2C

CONECTORES MECÁNICOS

VERSITAP™

Tipo QPX

Catálogo	Calibre línea		Calibre derivación	
	Mínimo	Máximo	Mínimo	Máximo
QPX2C2C	6 tre	2 tre	6 tre	2 tre
QPX282C	1 tre	4/0 tre	6 tre	2 tre
QPX2828	1 tre	4/0 tre	1 tre	4/0 tre
QPX3428	250 kcmil	500 kcmil	1 tre	4/0 tre
QPX3434	250 kcmil	500 kcmil	250 kcmil	500 kcmil



Conector de aleación de cobre para conexiones en T, cruzadas, paralelas, a tope y de derivación.



QPX2C2C

QIKLINK™

Tipo QR

Catálogo	Calibre conductor	
	Mínimo	Máximo
QR8C	14 sol	8 tre
QR4C	6 sol	4 tre
QR1C	4 tre	1 tre
QR26	1/0 tre	2/0 tre
QR28	3/0 tre	4/0 tre
QR31	250 kcmil	350 kcmil
QR34	400 kcmil	500 kcmil
QR40	600 kcmil	800 kcmil

Conector coplee reductor de aleación de cobre o para unir una gran variedad de conductores.



QR28

KA-LUG™

Tipo KA

Catálogo	Calibre conductor	
	Mínimo	Máximo
KA8C	14 sol	8 tre
KA4C	14 sol	4 tre
KA25	4 tre	1/0 tre
KA28	4 tre	4/0 tre
KA29	4 tre	250 kcmil
KA34	4/0 tre	500 kcmil
KA40	250 kcmil	800 kcmil



Zapata terminal mecánica de aleación de cobre con opresor Allen para conectar cable de cobre a superficie plana.



KA25

CONECTORES MECÁNICOS

Tipo UP-R

Catálogo	Conductores de cobre • Aluminio	
	Línea	Derivación
UP34R	3/0 tre - 400 kcmil	3/0 tre - 400 kcmil
UP45R36RS	397.5 - 954 kcmil	3/0 tre - 500 kcmil
UP45RS	397.5 - 954 kcmil	397.5 - 954 kcmil
UP49RS	900-1113 kcmil	900-1113 kcmil

Grapa paralela para combinar cable de cobre, aluminio o ACSR.

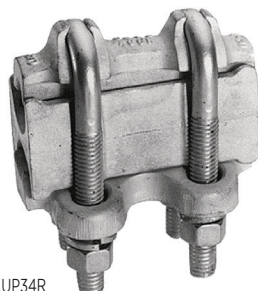

UP34R

SECCIÓN C

Tipo BC

Catálogo	Calibre conductor	
	Mínimo	Máximo
BC2C	4 - 2 tre	5/16" (7.9)
BC25	1/0 tre	3/8" (9.5)
BC28	2/0 tre - 4/0 tre	1/2" (12.7)
BC30	4/0 tre - 300 kcmil	5/8" (15.8)

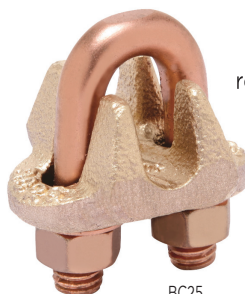

BC25

Grapa de aleación de cobre de alta resistencia mecánica con tornillo "U" de bronce al silicio, para remates en cable de cobre o cable de guarda.

VARILUG™

Tipo VA

Catálogo	Calibre conductor	
	Mínimo	Máximo
VA2C	8 sol	2 tre
VA28	1/0 tre	4/0 tre
VA30	1/0 tre	300 kcmil
VA34	300 kcmil	500 kcmil

Terminal de aleación de cobre, acepta varios calibres de conductor flexible de cobre a superficie plana con un elemento de apriete.

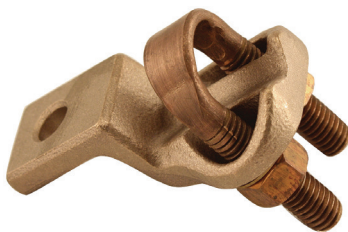

VA28



CONECTORES MECÁNICOS

VARILUG™

Tipo VVA 2N

Catálogo	Calibre conductor	
	Mínimo	Máximo
VVA282N	1/0 tre	4/0 tre
VVA302N	1/0 tre	300 kcmil
VVA402N	500 kcmil	800 kcmil

Terminal de aleación de cobre, acepta varios calibres de conductor flexible de cobre a superficie plana con 2 elementos de apriete NEMA.



VVA282N

Tornillería Tipo TMH

Catálogo	Diámetro hilo por pulgada	Largo
TMH267	3/8 - 16	1.00" (25.4)
TMH269	3/8 - 16	1.50" (38.1)
TMH271	3/8 - 16	2.00" (50.8)
TMH261	3/8 - 16	3.00" (76.2)
TMH272	1/2 - 13	1.50" (38.1)
TMH69	1/2 - 13	2.00" (50.8)

Tornillería de bronce al silicio (Durium), incluye: 2 tornillos, 2 roldanas planas, 4 roldanas de presión y 2 tuercas hexagonales.



TMH269

SCRULUG™

Tipo KPA-UNPL

Catálogo	Para tornillo	Calibre conductor	
		Mínimo	Máximo
KPA8CUNPL	3/16"	14 sol	6 tre
KPA4CUNPL	1/4"	14 sol	4 tre
KPA25UNPL	5/16"	6 tre	1/0 tre
KPA28UNPL	3/8"	6 tre	4/0 tre
KPA34UNPL	1/2"	2/0 tre	500 kcmil



KPA34UNPL

Terminal de cobre sin estaño, troquelada en una sola pieza, ideal para aplicaciones industriales con cable de cobre

CONECTORES MECÁNICOS

SCRULUG™

Tipo KLU

Catálogo	Para tornillo	Calibre conductor	
		Máximo	Mínimo
KLU25	6	14	10
KLU35	10	14	6
KLU70	1/4	8	2
KLU125	1/4	2	1/0
KLU175	3/8	4	3/0
KLU225	5/16	2	4/0
KLU300	3/8	1/0	350
KLU400	3/8	1/0	500

Terminal de cobre sin estaño, troquelada en dos piezas, lengüeta diseñada para usarse en equipos y tableros, ideal para aplicaciones industriales con cable de cobre.

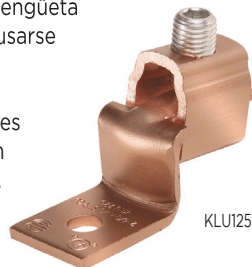

KLU125

Tipo KPA

Catálogo	Para tornillo	Calibre conductor	
		Máximo	Mínimo
KPA8C	10	14 sol	8 tre
KPA4C	1/4	14 sol	4 tre
KPA25	5/16	4 tre	1/0 tre
KPA28	3/8	1/0 tre	4/0 tre
KPA34	1/2	4/0 tre	500 kcmil

Terminal de cobre electrolítico estañada, troquelada en una sola pieza, ideal para aplicaciones industriales con cable de cobre.



KPA28

Tipo CUW-E

Catálogo	Calibre conductor
CUW34-E	4/0 tre - 500 kcmil
CUW44-E	500 kcmil - 1000 kcmil

Grapa de remate para cable de cobre.



CUW34E

Tipo CUW-R-E, A-E

Catálogo	Calibre conductor	
	Aluminio	(ACSR)
CUW26R-E	2 tre - 2/0 tre	4 - 2/0
CUW30A-E	1/0 tre - 300 kcmil	1/0 - 266.8 (18-1)
CUW32R-E	3/0 tre - 350 kcmil	3/0 - 336.4 (26-7)
CUW361R-E	4/0 tre - 500 kcmil	4/0 - 477 (18-1)
CUW391A-E	336.4 - 795 Alum.	300 - 636 (26-7)
CUW37REMG1	2 tre - 500 kcmil	2 - 447

Grapa de remate para cable de aluminio y ACSR.



CUW361RE

CFE Comisión Federal de Electricidad
LAPEM.

CONECTORES MECÁNICOS

OVERHEAD®

Tipo HTES

Catálogo	Calibre conductor	
	Mínima línea	Máxima derivación
HTES2625WMG4	8 sol - 2/0 tre	6 sol - 1/0 tre
	Al/Cu, 3/0 ACSR	Al/Cu, 1/0 ACSR
HTES3228W	6 sol - 400 kcmil	6 sol - 4/0 tre blindado

Conector para línea viva en derivaciones y reparaciones para instalarse con pértiga (abierto y sellado).



CFE
Comisión Federal de Electricidad
LAPEM.

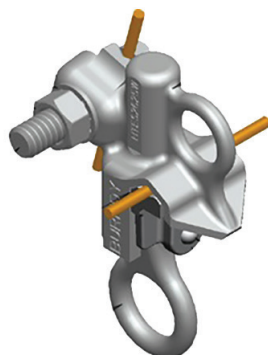

HTES2625WMG4

SUBESTACIÓN

Tipo NDR

Catálogo	Para birlo	AE tubo I.P.S.	Calibre Conductor	
			Mínimo	Máximo
NDR6328T	1/2	-	6 sol	4/0 tre
NDR6428T	3/4	-	6 sol	4/0 tre
NDR6428T	3/4	3/8 - 1/2	6 sol	500 kcmil
NDR6528T	1	-	6 sol	4/0 tre
NDR6534T	1	2/8 - 1/2	6 sol	500 kcmil
NDR65528T	1 1/8	-	6 sol	4/0 tre
NDR65534T	1 1/8	3/8 - 1/2	6 sol	500 kcmil
NDR65544T	1 1/8	-	2 sol	1000 kcmil
NDR6628T	1 1/4	-	6 sol	4/0 tre
NDR6634T	1 1/4	-	6 sol	500 kcmil
NDR6644T	1 1/4	3/8 - 3/4	2 sol	1000 kcmil

Nota. Después de la "T" anexar número de hilos para pulgada, sin rosca agregar "0". Ejemplo: NDR6644T0

Conector para birlo roscado o liso de aleación de Cu, acepta diferentes rangos de cable de cobre tanto en posición horizontal como vertical.

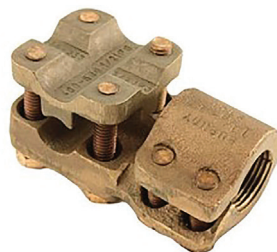

CONECTORES A COMPRESIÓN

Todas las conexiones eléctricas tienen el objetivo principal de proporcionar un camino eléctrico entre los conductores que se unen.

1. La conexión debe mantener baja resistencia de contacto
2. La conexión debe soportar fuerzas mecánicas y corrosión que deterioraran la conexión con el tiempo

Dos superficies conductoras en contacto (por ejemplo, conector y cable) nunca pueden coincidir perfectamente. En un nivel microscópico, cada superficie se asemeja a terreno irregular con picos y valles. Cuando las dos superficies se unen, los picos de uno coincidirán aleatoriamente con los de la otra superficie. El contacto ocurre entre los picos (conocidos como asperezas o "puntos A") de cada superficie, solo a través de puntos de contacto. La restricción del flujo de corriente a estos pocos puntos constituye la resistencia de contacto.

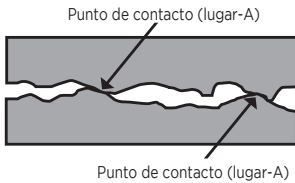

La calidad de una conexión será determinada por el área de contacto eléctrico establecida al momento de la instalación. Por lo tanto el rendimiento a largo plazo está directamente relacionado con el área de contacto eléctrico establecida originalmente. Sin embargo, no solo se debe maximizar el área de contacto eléctrico real del conector en el momento de la instalación; también debe mantenerse durante la vida útil prevista de la conexión." Terminal eléctrica: es utilizada para unir uno o dos conductores, que a menudo incorpora más de un medio de conexión, ejemplo: unir cables a una barra de bus.

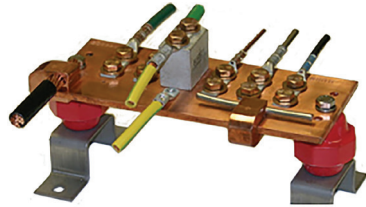

Empalme eléctrico: una conexión que une dos o más conductores similares pero no continuos en una carrera continua; o que une dos carreras continuas no conectadas.



Letra de estilo	Y	A	V	28	L	2	TC	14	EI	FX	LD	90	U
Letra de uso													
Letra de modificación													
Calibre de conductor													
Largo de barril													
Número de barrenos en lengüeta													
Tipo de terminal													
Diámetro de barrero p/tornillos													
Distancia entre centros de barrenos													
Tipo de conductor													
Acabado													
Angulo del conector													
Modificación especial													

Letra de estilo	Letra de uso	Largo de barril	No. de Ø en lengüeta
Y=Compresión K=Mecánico	A=Terminal S=Empalme BA=Break Away	L=Estándar (corto) Blanco=Largo	Blanco=1 2= 2 barrenos 4=4 barrenos

Letra de modificación	Acabado
GB=Terminales de batería/ Sin ventana de inspección V=Cable flexible Z=Barril largo /con ventana de inspección ZV=Barril largo /con ventana de inspección/cable flexible Blanco=Barril largo	Blanco=Estañó (estándar) LD=Plomo SV=Plata NK=Níquel BR=Desnudo W=Estañó x inmersión

Calibre de conductor	Tipo de terminal	Ø de barrero p/tornillos	Distancia entre centros
8C=8 AWG 29=250 kcmil 6C=6 AWG 30=300 kcmil 4C=4 AWG 31=350 kcmil 2C=2 AWG 32=400 kcmil 1C=1 AWG 34=500 kcmil 25=1/0 AWG 36=600 kcmil 26=2/0 AWG 39=750 kcmil 27=3/0 AWG 40=800 kcmil 28=4/0 AWG 44=1000 kcmil	TC=Telecom N=Nema NT=Narrow tongue 1C=Nema Telecom NNT=Nema Narrow tongue	14=1/4" 10=#8-10 516=5/16" 38=3/8" 12=1/2" 58=5/8"	E1=1" E2=3/4" E3=1 1/2" E4=1 1/16" E9=1/2" E10=1 1/4"

Tipo de conductor	Ángulo de conector	Modificación especial
FX=Flexible Blanco=Code	Blanco=Plano 45=45 grados 90=90 grados	U=Sin barrenos G(°)=otra opción

CONECTORES A COMPRESIÓN

STIRRUP®

Tipo YCB-RX

Catálogo	Rango de conexión	
	Aluminio	ACSR
YCB28RX	4 - 266 AWG	4 - 4/0 ACSR
YCB321RX	336.4 - 350 AWG	300 - 336.4 ACSR
YCB361RX	3/0 - 500 AWG	3/0 - 477 ACSR

Conector derivador estribo, de aluminio; Preenado con Penetrox "A"

Para seleccionar herramienta y dado de aplicación consultar la página 76 a la 86

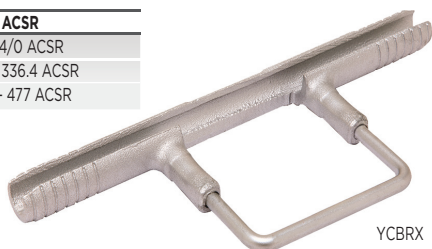

YCBRX

SECCIÓN D

Conector YCB26RXMG1

Catálogo	Calibre	A	B	C
YCB26RXMG1	6 - 2/0	7.94	2.22	4.0

Normas y acreditaciones:
NMX-J-170-ANCE y especificación CFE: 2DI00-27



YCB26RXMG1

Conector tipo estribo de aluminio a compresión para cable 6 - 2/0 ACSR y 6 - 2/0 AWG. Acabado: aleación de aluminio puro con barra de cobre electrolítico de 1/4" de diámetro. Conductividad: 55% IACS mínimo para el cuerpo de aluminio y 97% IACS para la barra de cobre electrolítico.

Herramientas:"Y81KFT, PAT81KFT, Y4PC834, 7644HSXT, PAT644XT-18V, PAT4PC834-18V, Y644MBH, Y81KFTMBH, Y4PC834MBH."

. Resistencia mecánica: Tensión mínima

Tipo YTU-RX

Catálogo	Rango de conexión	
	Línea	Derivación
YTU25R25RX	1/0 ACSR	1/0 ACSR
YTU26R26RX	2/0 ACSR	2/0 ACSR
YTU28R28RX	1/0 - 4/0 ACSR	1/0 - 4/0 ACSR
YTU321R25RX	3/0 - 336.4 ACSR	6 - 1/0 ACSR
YTU321R28RX	3/0 - 336.4 ACSR	4/0 ACSR
YTU361R25RX	3/0 - 477 ACSR	1/0 ACSR
YTU361R28RX	3/0 - 477 ACSR	53.49 - 4/0 ACSR
YTU361R361RX	3/0 - 477 ACSR	3/0 - 477 ACSR

Para seleccionar herramienta y dado de aplicación consultar la página 76 a la 86

Conector de aluminio tipo "T" para cable de cobre, aluminio y ACSR. Preenado con Penetrox "A".



YTU26R26RX

CONECTORES A COMPRESIÓN

STIRRUP®

Tipo YLU-RX

Catálogo	Rango de conexión	
	Línea	Derivación
YLU26R25RX	6 - 2/0 ACSR	10 - 1/0 ACSR
YLU26R26RX	6 - 2/0 ACSR	6 - 2/0 ACSR
YLU28R25RX	4 - 4/0 ACSR	10 - 1/0 ACSR
YLU28R28RX	4 - 4/0 ACSR	4 - 4/0 ACSR

Para seleccionar herramienta y dado de aplicación consultar la página 76 a la 86



CFE Comisión Federal de Electricidad
LAPEM.

Conector derivador de aleación de aluminio tipo "L" a compresión. Pellenado con Penetrox "A".



YLU26R25RX

SECCIÓN D

LINKIT™

Tipo YSU

Catálogo	Calibre del conductor Al, Cu, ACSR	
	Lado A	Lado B
YSU6W6W	8 tre - 6 sol	8 tre - 6 sol
YSU4W6W	4 sol - 6 ACSR	8 tre - 6 sol
YSU4W4W	4 sol - 6 ACSR	4 sol - 6 ACSR
YSU4W8W	4 sol - 6 ACSR	10 tre - 8 sol
YSU2W6W	2 sol - 4 ACSR	8 tre - 6 sol
YSU2W4W	2 sol - 4 ACSR	4 sol - 6 ACSR
YSU2W2W	2 sol - 4 ACSR	2 sol - 4 ACSR
YSU2R2W	1 tre - 2 ACSR	2 sol - 4 ACSR
YSU25R2R	1/0 tre - 1/0 ACSR	1 tre - 2 ACSR
YSU25R25R	1/0 sol - 1/0 ACSR	10 sol - 1/0 ACSR
YSU29IAX	4 sol - 4/0 ACSR	4 sol - 4/0 ACSR

Para seleccionar herramienta y dado de aplicación consultar la página 76 a la 86



CFE Comisión Federal de Electricidad
LAPEM.



YSU6W6W

Empalme de aluminio sin aislar para servicio de acometida (tensión mínima). Pellenado con Penetrox "A".



CONECTORES A COMPRESIÓN

INSULINK®

Tipo ES

Catálogo	Lado A		Lado B	
	Color	Calibre conductor	Color	Calibre conductor
ES4W8W	Azul	4 sol - 6	Café	10 tre - 8 sol
ES4W6W	Azul	4 sol - 6	Verde	8 tre - 6 sol
ES4W4W	Azul	4 sol - 6	Azul	4 sol - 6
ES2W6W	Naranja	2 sol - 4 ACSR	Verde	8 tre - 6 sol
ES2W4W	Naranja	2 sol - 4 ACSR	Azul	4 sol - 6
ES2W2W	Naranja	2 sol - 4 ACSR	Naranja	2 sol - 4
ES2R2W	Rojo	2 tre - 2	Naranja	2 sol - 4 ACSR
ES2R2R	Rojo	2 tre - 2	Rojo	2 tre - 2
ES25R2R	Amarillo	1/0 tre - 1/0	Rojo	2 tre - 2 ACSR
ES25R2SR	Amarillo	1/0 tre - 1/0	Amarillo	1/0 tre - 1/0

Para seleccionar herramienta y dado de aplicación consultar la página 76 a la 86

NMX

Empalme de aluminio aislado para servicio de acometida (tensión mínima). Preenado con Penetrox.



ES4W4W

HYLUG™

Tipo YA

Catálogo	Calibre conductor	Para tornillo
YA6C	6 AWG	1/4"
YA4C	4 AWG	1/4"
YA8CTC14	8 AWG	1/4"
YA2C	2 AWG	5/16"
YA1C	1 AWG	5/16"
YA25	1/0 AWG	5/16"
YA25TC38	1/0 AWG	3/8"
YA25N	1/0 AWG	1/2"
YA26	2/0 AWG	3/8"
YA26N	2/0 AWG	1/2"
YA27	3/0 AWG	1/2"
YA28TC38	4/0 AWG	3/8"
YA28	4/0 AWG	1/2"
YA29	250 AWG	1/2"
YA30	300 AWG	1/2"
YA31	350 AWG	1/2"
YA32N	400 AWG	1/2"
YA32	400 AWG	5/8"
YA34N	500 AWG	1/2"
YA34	500 AWG	5/8"

Para seleccionar herramienta y dado de aplicación consultar la página 76 a la 86

Zapata terminal de cobre electrolítico estañado de cañón largo de una perforación para cable de cobre.

UL **SP** **NMX**



YA25

CONECTORES A COMPRESIÓN

HYLUG™

Tipo YA-N2

Catálogo	Calibre conductor	Para tornillo
YA2C2N	2 AWG	1/2"
YA252N	1/0 AWG	1/2"
YA262N	2/0 AWG	1/2"
YA272N	3/0 AWG	1/2"
YA282N	4/0 AWG	1/2"
YA292N	250 AWG	1/2"
YA302N	300 AWG	1/2"
YA312N	350 AWG	1/2"
YA322N	400 AWG	1/2"
YA342N	500 AWG	1/2"
YA392N	750 AWG	1/2"
YA442N	1000 AWG	1/2"

Para seleccionar herramienta y dado de aplicación consultar la página 76 a la 86

Zapata terminal de cobre electrolítico estañado de cañón largo con dos perforaciones NEMA para cable de cobre.



YA282N

SECCIÓN D

HYLINK™

Empalme de cobre electrolítico estañado de cañón corto para unir dos cables de cobre.



YS28L

Tipo YS-L

Catálogo	Calibre conductor
YS6CL	6 AWG
YS4CL	4 AWG
YS2CL	2 AWG
YS25L	1/0 AWG
YS26L	2/0 AWG
YS27L	3/0 AWG
YS28L	4/0 AWG
YS29L	250 AWG
YS30L	300 AWG
YS31L	350 AWG
YS32L	400 AWG
YS34L	500 AWG
YS36L	600 AWG
YS39L	750 AWG

Para seleccionar herramienta y dado de aplicación consultar la página 76 a la 86

CONECTORES A COMPRESIÓN

HYLINK™

Tipo YS

Catálogo	Calibre conductor
YS6C	6 AWG
YS4C	4 AWG
YS2C	2 AWG
YS1C	1 AWG
YS25	1/0 AWG
YS26	2/0 AWG
YS27	3/0 AWG
YS28	4/0 AWG
YS29	250 AWG
YS30	300 AWG
YS31	350 AWG
YS32	400 AWG
YS34	500 AWG
YS39	750 AWG
YS44	1000 AWG

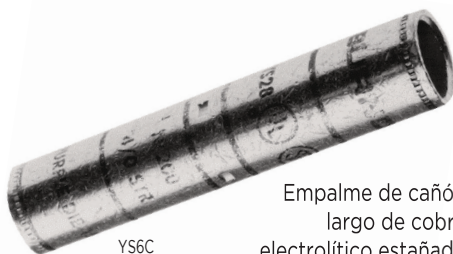

YS6C

Empalme de cañón largo de cobre electrolítico estañado para unir dos cables de cobre.



Para seleccionar herramienta y dado de aplicación consultar la página 76 a la 86

Tipo YA-L

Catálogo	Calibre conductor	Para Tornillo
YA8C-L1	8 AWG	1/4"
YA8C-L	8 AWG	8-10
YA6C-L1	6 AWG	8-10
YA6C-L	6 AWG	1/4"
YA6C-L3	6 AWG	5/16"
YA4C-L	4 AWG	1/4"
YA4C-L3	4 AWG	5/16"
YA4C-L4	4 AWG	3/8"
YA2C-L2	2 AWG	1/4"
YA2C-L	2 AWG	5/16"
YA2C-L4	2 AWG	3/8"
YA2C-L6	2 AWG	1/2"
YA25-L	1/0 AWG	5/16"
YA25-L4	1/0 AWG	3/8"
YA25-L6	1/0 AWG	1/2"
YA26-L	2/0 AWG	3/8"
YA26-L6	2/0 AWG	1/2"
YA27-L4	3/0 AWG	3/8"
YA27-L	3/0 AWG	1/2"
YA28-L4	4/0 AWG	3/8"
YA28-L	4/0 AWG	1/2"
YA28-L17	4/0 AWG	5/8"
YA29-L	250 AWG	1/2"
YA30-L	300 AWG	1/2"
YA31-L11	350 AWG	3/8"
YA31-L	350 AWG	1/2"
YA32-L	400 AWG	5/8"
YA34-L37	500 AWG	3/8"
YA34-L	500 AWG	5/8"
YA34-L6	500 AWG	1/2"

Zapata terminal de cobre electrolítico estañado de cañón corto con una perforación, para cable de cobre.



YA2CL

Para seleccionar herramienta y dado de aplicación consultar la página 76 a la 86

CONECTORES A COMPRESIÓN

TERMINALES HYLUG™

Tipo YA-A

Catálogo	Conductor	No. de perforaciones	Para tornillo
YA8CA1	8 str.	1	10
YA6CA3	6 str.	1	3/8
YA4CA1	4 str.	1	1/4
YA2CA3	2 str.	1	3/8
YA1CA1	1 str.	1	3/8
YA25A3	1/0 str.	1	3/8
YA26A6	2/0 str.	1	3/8
YA26A1	2/0 str.	1	1/2
YA27A1	3/0 str.	1	3/8
YA27A3	3/0 str.	1	1/2
YA28A1	4/0 str.	1	3/8
YA28A3	4/0 str.	1	1/2
YA29A1	250 kcmil	1	1/2
YA30A1	300 kcmil	1	1/2
YA31A1	350 kcmil	1	1/2
YA32A1	400 kcmil	1	5/8
YA34A1	500 kcmil	1	5/8
YA36A1	600 kcmil	1	5/8
YA39A1	700/750 kcmil	1	1/2
YA39A3	700/750 kcmil	1	5/8
YA44A1	1000 kcmil	1	5/8
YA2CA9	2 str.	2	1/2
YA25A7	1/0 str.	2	1/2
YA26A3	2/0 str.	2	1/2
YA27A5	3/0 str.	2	1/2
YA28A5	4/0 str.	2	1/2
YA29A3	250 kcmil	2	1/2
YA30A3	300 kcmil	2	1/2
YA31A3UG	350 kcmil	2	1/2
YA34A3UG	500 kcmil	2	1/2
YA36A3UG	600 kcmil	2	1/2
YA39A5UG	700/750 kcmil	2	1/2
YA44A3	1000 kcmil	2	1/2

Para seleccionar herramienta y dado de aplicación consultar la página 76 a la 86

Tipo YHO-YHD

Catálogo	Calibre conductor	
	Línea	Derivación
YHO100	6 - 2	6 - 2
YHO150	3 - 1/0	6 - 2
YHD200	1/0 - 2/0	6 - 2
YHD250	3/0 - 4/0	6 - 2
YHD300	1 - 2/0	1 - 2/0
YHD350	3/0 - 4/0	1 - 2/0
YHD400	3/0 - 4/0	3/0 - 4/0

Para seleccionar herramienta y dado de aplicación consultar la página 76 a la 86



Terminal de aluminio para usarse tanto en conductores de cobre como de aluminio (terminal AL-CU)



YA8CA1



YA29A3



YHD300

Derivador de aleación de aluminio tipo "H" a compresión. Sirve para unir combinaciones de aluminio, ACSR y cobre.

CONECTORES A COMPRESIÓN

CRIMPIT™

Tipo YP

Catálogo	Rango de conexión	
	Línea	Derivación
YP2U3	6 - 4 AWG	6 - 4
YP26AU2	2 - 1/0 AWG	6 - 2
YP25U25	1 - 1/0 AWG	1 - 1/0
YP27AU4	1/0 - 3/0	6-2 AWG
YP27AU2	1/0 - 2/0 AWG	4 - 2
YP27AU26	2/0 AWG	2/0
YP28U2	3/0 - 4/0 AWG	4 - 2
YP28U26	3/0 - 4/0 AWG	1 - 2/0

Para seleccionar herramienta y dado de aplicación consultar la página 76 a la 86



CFE
Comisión Federal de Electricidad
LAPEM.

Derivador de aluminio tipo "3" a compresión para combinaciones de aluminio, ACSR y cobre. Contiene Penetrox.

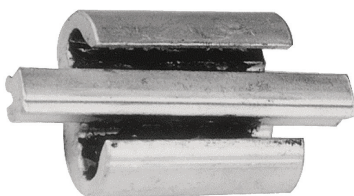

YP25U25

Tipo YPC

Catálogo	Calibre conductor	
	Línea	Derivación
YPC2A8U	6 - 2	14 sol - 8 tre
YPC28U4	3/0 - 4/0	6 - 4
YPC28U26	1/0 - 4/0	3 sol - 1/0
YPC28U28	3/0 - 4/0	2/0 - 4/0

Para seleccionar herramienta y dado de aplicación consultar la página 76 a la 86



Derivador de aluminio tipo "6" a compresión para combinaciones de aluminio ACSR y cobre. Contiene Penetrox "A".



YPC28U28

Tipo YC-C

Catálogo	Calibre conductor	
	Línea	Derivación
YC10C10	12 sol - 10 tre	12 sol - 10 tre
YC8C8	8 sol - 8 tre	10 sol - 8 tre
YC4C8	6 sol - 4 tre	8 sol - 8 tre
YC4C6	6 sol - 4 tre	6 sol - 6 tre
YC4C4	6 sol - 4 tre	4 sol - 4 tre
YC2C4	2 sol - 2 tre	8 sol - 4 tre
YC2C2	2 sol - 2 tre	2 sol - 2 tre
YC26C2	1/0 sol - 2/0 tre	8 sol - 2 tre
YC26C26	1/0 sol - 2/0 tre	1/0 sol - 2/0 tre
YC28C2	3/0 sol - 4/0 tre	6 sol - 2 tre
YC28C26	3/0 sol - 4/0 tre	1/0 sol - 2/0 tre
YC28C28	3/0 sol - 4/0 tre	3/0 sol - 4/0 tre

Para seleccionar herramienta y dado de aplicación consultar la página 76 a la 86

Conector derivador de cobre electrolítico tipo "C" a compresión para cable de cobre.

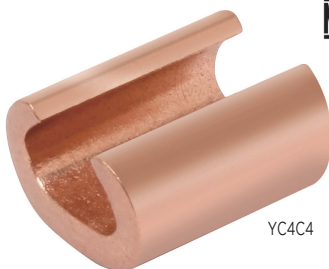

YC4C4



CONECTORES A COMPRESIÓN

UNISPLICE™

Tipo YCS-RL

Catálogo	Calibre conductor ACSR	Largo
YCS2RL	2 (6-1)	5"
YCS25RL	1/0 (6-1)	6 1/4"
YCS26RL	2/0 (6-1)	5 5/8"
YCS27RL	3/0 (6-1)	5 1/8"
YCS28RL	4/0 (6-1)	5 1/4"
YCS321RL	336.4 (18-1)	5 1/4"
YCS341RL	397.5 (18-1)	5 5/8"
YCS361RL	477 (18-1)	8 1/4"

Para seleccionar herramienta y dado de aplicación consultar la página 76 a la 86



ANCI C119.4

Empalme de aluminio a compresión para tensión media para cables de aluminio o ACSR. Pellenado con Penetrox.



SECCIÓN D

HYSPLICE™

Tipo YDS-RL

Catálogo	Calibre conductor ACSR	Largo
YDS4RL	4 (7-1)	11 7/8"
YDS2RL	2 (6-1.7-1)	10 1/4"
YDS021RL	2 (7-1.6-1)	11 1/4"
YDS25RL	1/0 (6-1)	13 7/8"
YDS26RL	2/0 (6-1)	13 1/2"
YDS27RL	3/0 (6-1)	18 1/4"
YDS28RL	4/0 (6-1)	18 1/4"
YDS321RL	336.4 (18-1)	18 1/4"
YDS341RL	397.5 (18-1)	22"
YDS361RL	477 (18-1)	23 1/4"

Para seleccionar herramienta y dado de aplicación consultar la página 76 a la 86

Empalme de aluminio a compresión para tensión plena para cables de aluminio o ACSR. Pellenado con Penetrox.

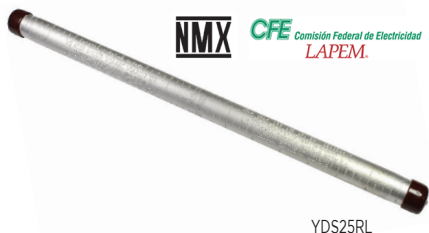

CFE Comisión Federal de Electricidad
LAPEM.

Tipo YDS

Catálogo	Calibre conductor	Largo
YDS4C	4	2 5/8"
YDS2C	2	3 5/8"
YDS25	1/0	5 3/8"
YDS27	3/0	6 3/4"
YDS28	4/0	6 7/8"
YDS30	300	8 1/8"
YDS32	400	12 3/4"
YDS39	750	12 3/4"
YDS44	1000	15 1/4"

Para seleccionar herramienta y dado de aplicación consultar la página 76 a la 86

Empalme de cobre electrolítico a compresión, para tensión plena en cable de cobre.



ANCI C119.4



CONECTORES A COMPRESIÓN

HYSPLICE™

Tipo YDS-W

Catálogo	Calibre conductor	
	Calibre	Largo
YDS8W	8	1 1/2"
YDS8W MG1	8	1 7/8"
YDS6W	6	2 5/8"
YDS4W	4	2 5/8"
YDS2W	2	4"

Para seleccionar herramienta y dado de aplicación consultar la página 76 a la 86



ANCI C119.4

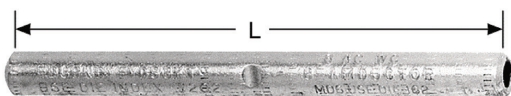

YDS8W

Empalme de cobre electrolítico a compresión, tensión plena para alambre sólido de cobre.

STUD MOLE™

Tipo RDM-28

Catálogo	No. de terminales
RDM4-28	4
RDM6-28	6
RDM8-28	8
RDM10-28	8

Para seleccionar herramienta y dado de aplicación consultar la página 76 a la 86



Conector múltiple de aleación de aluminio con aislamiento para conexiones subterráneas.

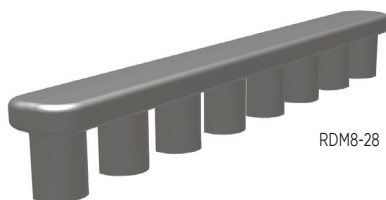

RDM8-28

Tipo RYA-UC

Catálogo	Conductor	
	Cobre	Aluminio
RYU4UC	2 sol - 4 tre	2 sol - 4 tre
RYA2UC	2 tre - 1/0 sol	2 tre - 1/0 sol
RYU25UC	1/0 tre	1/0 tre - 2/0 sol
RYA26UC	2/0 tre	2/0 tre
RYA27UC	3/0 tre	3/0 tre
RYA28UC	4/0 tre	4/0 tre
RYA29UC	250 kcmil	250 kcmil
RYA31AC		300-350 kcmil

Para seleccionar herramienta y dado de aplicación consultar la página 76 a la 86



Kit de terminal de aluminio prellenada con Penetrox para conexiones subterráneas, con funda termo contráctil y tornillo.



RYA26UC

*Para otros diseños favor de consultar fábrica.

Sección E

CONECTORES Y PRODUCTOS PARA TELECOMUNICACIONES

BURNDY® provee una selección completa de terminales de uno y dos barrenos, derivaciones H, derivaciones C y otros productos de compresión. (Estos productos están listados por UL). La garantía de aplicación está dada por la utilización compatible de la herramienta y dados BURNDY®



CONECTORES Y PRODUCTOS PARA TELECOMUNICACIONES

CRIMPIT™

Tipo YCHC-TC

Catálogo	Calibre conductor - cable (flexible)		
	Principal	Derivación	
		1	2
YCHC39TC39	750-500 (550 - 500)	750-350 (550 - 350)	-
YCHC39TC31*	750-500 (550 - 500)	350 - 2 (350-2)	2 tre - 6 sol (2-8)
YCHC34TC34	500 - 4/0 (350-4/0)	500 - 4/0 (350-4/0)	-
YCHC34TC29	500 - 4/0 (350-4/0)	250 - 2 (4/0-2)	2 tre - 6 sol (2-8)
YCHC29TC29	250 - 2 (4/0-2)	250 - 2 (4/0-2)	-
YCHC29TC2	250 - 2 (4/0-2)	2 tre - 6 sol (2-8)	8 - 14 (8-14)
YCHC2TC2	2 tre - 6 sol (2-8)	2 tre - 6 sol (2-8)	8 - 14 (8-14)
YCHC8TC8	8 - 14 (8-12)	8 - 14 (8-12)	-

Calibre de la derivación 3:8-14 (8-14)

*Para seleccionar herramienta y dado de aplicación consultar la página 54-61

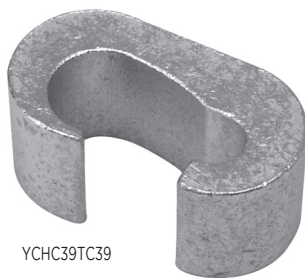

YCHC39TC39

Derivador de cobre estañado a compresión, codificado por color que combina con la codificación del dado aplicador. Provee un sistema de combinación para una instalación fácil y rápida.

Tipo YH

Catálogo	Calibre conductor - cable (flexible)	
	Principal	Derivación
YH3939	750 - 500 (550 - 500)	750 - 350 (550 - 350)
YH3434	500 - 250 (350-4/0)	500 - 4/0 (350-4/0)
YH2929	250 - 2 (4/0-2)	250 - 2 (4/0-2)
YH2C2C	2 - 6 tre/sol (2-8)	2 - 6 tre/sol (2-8)
YH6C6C	6 - 10 (6-10)	6 - 14 (6-14)
YH8C8C	8 - 14 (8-14)	8 - 14 (8-14)

Derivador de cobre estañado tipo "H" a compresión para combinaciones de cable de cobre.

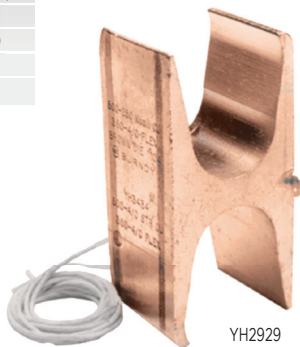

YH2929

CONECTORES Y PRODUCTOS PARA TELECOMUNICACIONES

CRIMPIT™

Tipo YC-L

Catálogo	Calibre conductor	
	Principal	Derivación
YC10L12	14	16 - 14
	12	16 - 14
	10	14
YC6L12	8	10-8
	6	12-10
YC3L12	4	6
	3	12-6
YC1L12	3	4-3
	2	5-4
YC26L12	1	12-5
	1	2-1
	1/0	3 - 2
	2/0	12 - 3

Conector de cobre de pared delgada de alta conductividad para hacer derivaciones de cobre y conexiones paralelas.



YC26L12



SECCIÓN E

Tipo YA-2TC38

Catálogo	Calibre conductor	Para tornillo
YA6C-2TC38	6 AWG	3/8
YA4C-2TC38	4 AWG	3/8
YA2C-2TC38	2 AWG	3/8
YA1C-2TC38	1 AWG	3/8
YA25-2TC38	1/0 AWG	3/8
YA26-2TC38	2/0 AWG	3/8
YA27-2TC38	3/0 AWG	3/8
YA28-2TC38	4/0 AWG	3/8
YA29-2TC38	250 MCM	3/8
YA30-2TC38	300 MCM	3/8
YA31-2TC38	350 MCM	3/8
YA32-2TC38	400 MCM	3/8
YA34-2TC38	500 MCM	3/8
YA36-2TC38	600 MCM	3/8
YA39-2TC38	750 MCM	3/8

Zapata terminal de cobre electrolítico estañado de cañón largo de dos perforaciones. (Norma Telecomunicaciones).



YA28-2TC38



CONECTORES Y PRODUCTOS PARA TELECOMUNICACIONES

CUBIERTAS

Tipo CF-FR

Catálogo	Conductor máximo que acomoda	Conector "H" de cobre
CFBGFR	8 AWG	YH8C8C
	6 AWG	YH6C6C
CFOFR	2 AWG	YH2C2C
CFDFR	250 MCM	YH2929
CFNFR	500 MCM	YH3434
CFRFR	750 MCM	YH3939
	1000 MCM	YH4444



Cubierta plástica retardante de flama para derivadores tipo "H".
Elimina el uso de cinta adhesiva.



CFBGFR

Tipo HSC-FR

Catálogo	Rango de conductor	
	Código	Flexible
HSC38FR	6 - 4	8 - 6
HSC12FR	4 - 1	6 - 4
HSC34FR	1/0 - 3/0	2 - 1/0
HSC100FR	4/0 - 3/0	1/0 - 4/0
HSC112FR	350 - 750	250 - 500
HSC200FR	800 - 1000	500 - 750



Funda flexible de Polyvinyl termocontráctil transparente. Retardador de flama, enumerado por UL hasta 600 V. 105°C.



HSC38FR

Sección F

CONECTORES WEJTAP

El sistema BURNDY® WEJTAP incorpora una línea completa de conectores para derivación en líneas de distribución y transmisión de diversos calibres y configuraciones ideales para conexiones en ACSR, conexiones de conductores concéntricos de cobre.

Así mismo, con la herramienta PATWT-18V se realizan las aplicaciones requeridas con un mínimo de esfuerzo, de forma consistente, segura y confiable ya que la misma aplicación, limpia las superficies de contacto limpiando el óxido de la superficie.



CONECTORES WEJTAP

WEJTAP™

SECCIÓN F



PATWTRBK18V

Especificaciones del conector para desconexión en línea viva.

Voltaje:	15 KV (110 KV BIL) 29 KV (150 KV BIL) 35 KV (200 KV BIL)
Corriente:	900 Amperes RMS
Corta circuito:	Corriente en tiempo corto 40,000 amperes RMS Asimétrico Tres segundos de corriente 25,000 amperes RMS Simétrico
Resistencia mecánica:	Cuerpo 10,000 libras Terminales ojo 6,000 libras
Aislador:	Silicón
Cumple con:	ANSI C119.2, C37.32 IEEE C37.30, C37.34 CSA C83.71 ASTM B117 Niebla Salina

Los conectores formados por un elemento en "C" hechos de aleación de aluminio de alta resistencia mecánica y de características eléctricas que cumplen con normas eléctricas como NMXJ170-ANCE, ANSI C 119.4 y ASTM B117-73 para el caso de resistencia a la corrosión.



Conector para desconexión en línea viva.

CONECTORES WEJTAP

WEJTAP™

Conectores WEJTAP son estampados con los conductores requeridos en el cuerpo del mismo para una fácil identificación de uso:

WEJTAP ROJO

para intervalos de 8 principal a 1/0, derivador de 8 a 2.

WEJTAP AZUL

para intervalos de 2 principal a 300, derivador de 6 a 300.

WEJTAP AMARILLO

para intervalos de 266.8 principal a 1590, derivador de 6 a 1590.



WCR29

Tabla de identificación WEJTAP

Name	kcmil	Cond. type	Standing	Diameter	WEJTAP Conn.	Color adapter	Herramienta
SPARROW	2	ACSR	6/1	0.316	WCR29	RED	PATWTRBK18V
APARATE	2	ACSR	7/1	0.325	WCR29	RED	
Raven	1/0	ACSR	6/1	0.398	WCR29	RED	
QUAIL	2/0	ACSR	6/1	0.477	WCB20	BLUE	
Pigeon	3/0	ACSR	6/1	0.502	WCB20	BLUE	
Penquin	4/0	ACSR	6/1	0.563	WCB20	BLUE	
WAXWING	266.8	ACSR	18/1	0.609	WCB47	BLUE	PATWTYKI8V
OWL	266.8	ACSR	26/7	0.633	WCB47	BLUE	
PATRIDGE	266.8	ACSR	26/7	0.642	WCB47	BLUE	
LINNET	336.4	ACSR	26/7	0.721	WCY56	YELLOW	
ORIOLE	336.4	ACSR	30/7	0.741	WCY56	YELLOW	
HAWK	477	ACSR	26/7	0.858	WCY61	YELLOW	
DRAKE	795	ACSR	26/7	1.108	WCY72	YELLOW	PATWTYKI8V
CARDINAL	954	ACSR	54/7	1.196	WCY86	YELLOW	
BLUEJAY	1113	ACSR	45/7	1.258	WCY103	YELLOW	

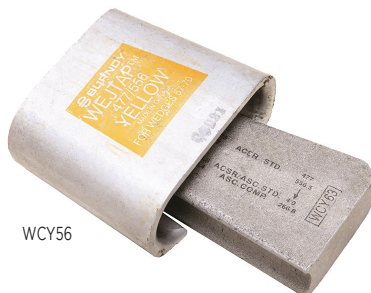

WCY56

*Para otros diseños favor de consultar fábrica.



Sección G

CONECTORES TIPO CUÑA

Los conectores tipo cuña dan como resultado una doble acción de resorte que proporciona una conexión eléctrica firme y confiable, no necesitan mantenimiento periódico. Su instalación es muy sencilla, se realiza con pinzas de extensión tipo "Pico de loro", no existe la posibilidad de error porque se logra una extensa visión de la operación.



CONECTORES TIPO CUÑA

MICROWEJ®

SECCIÓN G



Tipo WCT

Catálogo	Rangos de conexión			
	Principal		Derivación	
	ACSR	AL/CU	ACSR	AL/CU
WCT3RM1	13.30 mm ² (6 AWG)	21.15 mm ² (4 AWG)	5.260 mm ² (10 AWG)	13.30 mm ² (6 AWG)
WCT2GM1	13.30 mm ² (6 AWG)	13.30 mm ² (6 AWG)	13.30 mm ² (6 AWG)	8.367 mm ² (8 AWG)
	21.15 mm ² (4 AWG)	21.15 mm ² (4 AWG)		21.15 mm ² (4 AWG)

Conector tipo cuña de cobre estañado, para conductores de aluminio, cobre y sus aleaciones. Preenlados de Penetrox

MICROWEJ	DIMENSIONES		ARTÍCULO
	A	B	
WCT3RM1	22.10 mm	27.77 mm	10028618
WCT2GM1	24.7 mm	30.0 mm	02004192

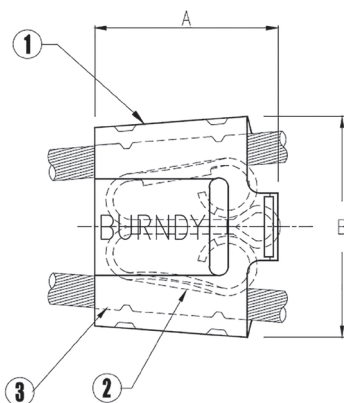

*Para otros diseños favor de consultar fábrica.

NMX

CFE
Comisión Federal de Electricidad
LAPEM.

Sección H

OTROS PRODUCTOS

Línea ABC: Productos para líneas aéreas de baja tensión; reduce las pérdidas de energía, proveen mayor seguridad ya que toda la línea es aislada y su instalación es estética.



OTROS PRODUCTOS

ABC®

IPC02N

Rangos de conexión	
Principal	Derivación
13.30 - 85.01mm ² (6-3/0 AWG)	13.30 - 85.01mm ² (6-3/0 AWG)

Conector de perforación de aislamiento para cable neutro, de fácil instalación. Zonas de contacto de cobre estañado. Tensión 0.6/1 kV

NMX

IPC02

Rangos de conexión	
Principal	Derivación
16 - 120 mm ² , #6-4/0 AWG AL	10 - 95 mm ² , #8-3/0 AWG AL
16 - 95 mm ² , #6-30 AWG CU	10 - 70 mm ² , #8-2/0 AWG CU

Conector aislado de perforación aplicable en líneas aéreas aisladas, de fácil instalación. Zonas de contacto de cobre estañado. Tensión 0.6/1 kV

NMX

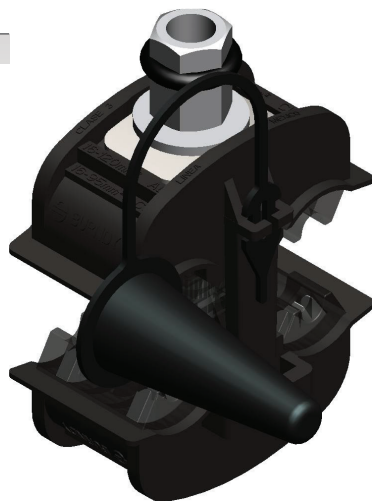



Catálogo	Conductor		Dimensiones (REF)		
	Línea	Derivación	A	B	C
IPC02	13.3mm ² (6)- 127mm ² (250) AL/CU	10mm ² (8) AL/CU -85mm ² (3/0)	26 mm	51.00 mm	89.09 mm
IPC02KIT	13.3mm ² (6) -127mm ² (250) AL/CU	10mm ² (8)- 85mm ² (3/0) AL/CU	26 mm	63.73 mm	88.09 mm
IPC02KITCOVER	13.3mm ² (6)- 127mm ² (250) AL/CU	10mm ² (8)- 85mm ² (3/0) AL/CU	111.13 mm	111.55 mm	154.36 mm
IPC02KITCOVERGEL FASE	10mm ² (8)- 85mm ² (3/0) AL/CU	10mm ² (8)- 85mm ² (3/0) AL/CU	103.99 mm	122.37 mm	99.88 mm

OTROS PRODUCTOS

CMC®

CMC fabrica una línea completa de conectores de aluminio y cobre, tanto mecánicos como a compresión. La filosofía de CMC® es ofrecer sólo productos de alta calidad, incorporando diseños de ahorro de mano de obra y la última tecnología en producción.

Cuenta con las certificaciones UL, ANSI Y CSA.



TIPO L3M2 /L3K2 /L3M4 /M3D4

Catálogo	Fig. No	Rango de conductor AWG	Tamaño de vástago*	Dimensiones, Pulgadas		
				Alto	Ancho	Largo
L3M2-1/0	1	1/0 - 14	0.38	0.88	2	2.91
L3M2-3/0	1	3/0 - 6	0.38	1.19	2.81	4.25
L3M2-250	1	250 - 6	0,5	1.19	3	4.25
L3M2-350	1	350 - 6	0,5	1.38	3,5	4,5
L3M2-500	1	500 - 4	0,5	1,56	3,75	4,69
L3D2-600	2	600 - 2	0,5	1,5	4,19	5,5
L3D2-800	2	800 - 300	0,5	1,88	4,5	6,19
L3D2-1000	2	1000 - 350	0,5	1,88	5,3	6,19
L3M4-1/0	3	1/0 - 14	0.38	0.88	2	2.91
L3M4-3/0	3	3/0 - 6	0.38	1.19	2.81	4.25
L3M4-250	3	250 - 6	0,5	1,19	3	4,25
L3M4-350	3	350 - 6	0,5	1,38	3,5	4,5
L3M4-500	3	500 - 4	0,5	1,56	3,75	4,69
L3D4-600	4	600 - 2	0,5	1,5	4,19	5,5
L3D4-800	4	800 - 300	0,5	1,88	4,25	6,19
L3D4-1000	4	1000 - 350	0,5	1,88	5,27	6,19

TIPO SLK/NACC

Catálogo	Número de Figura	Rango de conductor
SLK-1/0I	1	1/0 - 14
SLK-2/0I	1	2/0 - 14
*D1/0-4SL	2	(4)1/0 - 14,(1)#12
SLK-112I	3	(2)1/0 - 14,(2)#12
**NACC-2/0-3A	4	2/0 - 14
**NACC-2/0-3S	5	2/0 - 14

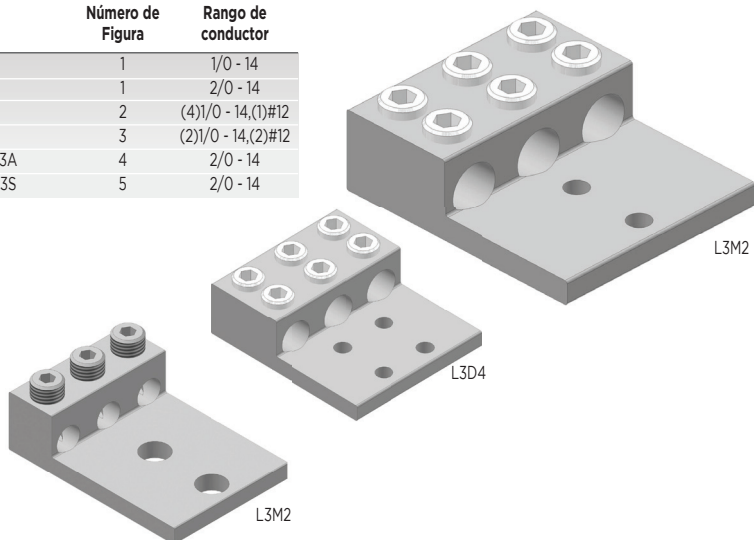

TIPO LA

Catálogo	Rango de conductor		Dimensiones, pulgadas			
	AWG	Tamaño del perno	Alto	Ancho	Largo	Radio
LA-2R	4 - 14	0.25	0.55	0.5	1.16	0.52
LA-1/OR	1/0 - 14	0.25	0.81	0.63	1.47	0.5
LA-2/OR	2/0 - 14	0.25	0.81	0.63	1.47	0.47
LA-300R	300 - 6	0.25	1.13	0.94	1.56	0.63
LA-350R	350 - 6	0.31	1.13	1	1.91	0.5
LA-625R	600, 250 - 250, 2	0.38	1.62	1.38	2.81	1.14
LA-600R	600 - 4	0.38	1.57	1.38	2.75	0.

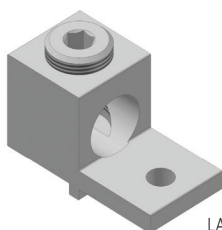

LA-1

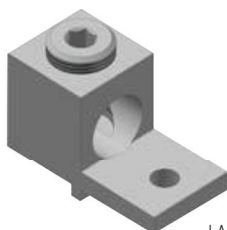

LA-2R

TIPO LCB

Catálogo	Número de figura	Rango de conductor	Dimensiones, Pulgadas	
			Alto	Ancho
LCB-1/0	3	1/0 - 14 / 6 - 14	0.63	0.38
LCB-2/0	3	2/0 - 14 / 6 - 14	0.69	0.38



LCB

TIPO SCB

Catálogo	Número de figura	Rango de conductor	Dimensiones, Pulgadas	
			Alto	Ancho
SCB - 1/0	3	1/0 - 14 / 6 - 14	0.63	0.38
SCB - 2/0	3	2/0 - 14 / 6 - 14	0.69	0.38

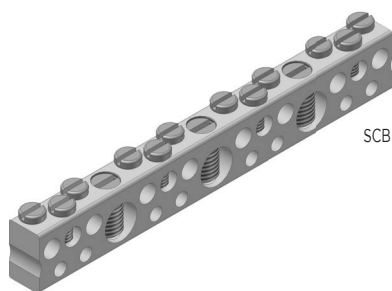

SCB

Las barras para neutro están fabricadas de una aleación de aluminio de alta resistencia 6061-T6 para asegurar tanto la fuerza máxima como la conductividad.

Son de doble clasificación tanto para conductores de cobre como de aluminio, y están recubiertos de estañado electrolítico para proporcionar una resistencia de contacto baja y una protección eficiente contra la corrosión. Sólo se necesita un destornillador o una llave para el montaje.

OTROS PRODUCTOS

CMC®

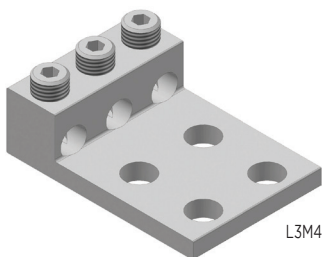

Los conectores sin soldadura en forma de “L” son manufacturados con una aleación de alta resistencia como la 6061-T6 que asegura una fuerza máxima y una conductividad efectiva. Esta perfectamente clasificado para ser utilizado tanto con conductores de cobre como de aluminio. Los conectores están estañados para proporcionar una baja resistencia de contacto y una muy buena protección contra la corrosión. Su ensamble puede ser mediante desarmador o llave y son reusables.

Tipo: L3M2 / L3D2 / L3M4 / L3D4

Catálogo	Número de figura	Rango de conductor AWG	Tamaño de vástago*	Dimensiones, Pulgadas		
				Alto	Ancho	Largo
L3M2-1/0	1	1/0 - 14	0.38	0.88	2	2.91
L3M2-3/0	1	3/0 - 6	0.38	1.19	2.81	4.25
L3M2-250	1	250 - 6	0,5	1.19	3	4.25
L3M2-350	1	350 - 6	0,5	1.38	3.5	4.5
L3M2-500	1	500 - 4	0,5	1.56	3.75	4.69
L3D2-600	2	600 - 2	0,5	1.5	4.19	5.5
L3D2-800	2	800 - 300	0,5	1.88	4.5	6.19
L3D2-1000	2	1000 - 350	0,5	1.88	5.3	6.19
L3M4-1/0	3	1/0 - 14	0.38	0.88	2	2.91
L3M4-3/0	3	3/0 - 6	0.38	1.19	2.81	4.25
L3M4-250	3	250 - 6	0,5	1.19	3	4.25
L3M4-350	3	350 - 6	0,5	1.38	3.5	4.5
L3M4-500	3	500 - 4	0,5	1.56	3.75	4.69
L3D4-600	4	600 - 2	0,5	1.5	4.19	5.5
L3D4-800	4	800 - 300	0,5	1.88	4.25	6.19
L3D4-1000	4	1000 - 350	0,5	1.88	5.27	6.19

Los conectores sin soldadura de una sola perforación en forma de “L” se fabrican a partir de una aleación de aluminio de alta resistencia 6061-T4 para asegurar tanto la fuerza máxima como la conductividad. Son clasificados tanto para conductores de cobre como de aluminio y están recubiertos de estañado electrolítico para proporcionar una resistencia de contacto baja y protección contra la corrosión. Su ensamble se puede hacer con un destornillador o una llave y son reutilizables.



Tipo: L1M2 / L1D2

Catálogo	Número de figura AWG	Rango de conductor	Tamaño de vástago*	Dimensiones, Pulgadas		
				Alto	Ancho	Largo
L1M2-350	1	350 - 6	0,5	1.38	1.25	4.25
L1M2-600	1	600 - 2	0,5	1.5	1.5	4.69
L1D2-600	2	600 - 2	0,5	1.5	1.5	5.31
L1D2-800	2	800 - 300	0,5	1.88	1.88	6.18
L1D2-1000	3	1000 - 500	0,5	1.88	1.88	6.18

WILEY es la empresa reconocida por la invención de la arandela WEEB, WILEY se dedica al desarrollo y suministro de soluciones innovadoras y de alta calidad que revolucionan la industria de la energía solar. Los ingenieros de WILEY trabajan con los fabricantes e instaladores de paneles solares para desarrollar productos que respondan a las necesidades cambiantes de la industria fotovoltaica en las conexiones a tierra y el manejo de cables. Estos productos permiten a los clientes instalar sistemas fotovoltaicos en forma segura, eficiente y rentable. BURNDY® ofrece la línea completa de soluciones únicas de WILEY para aplicaciones fotovoltaicas.

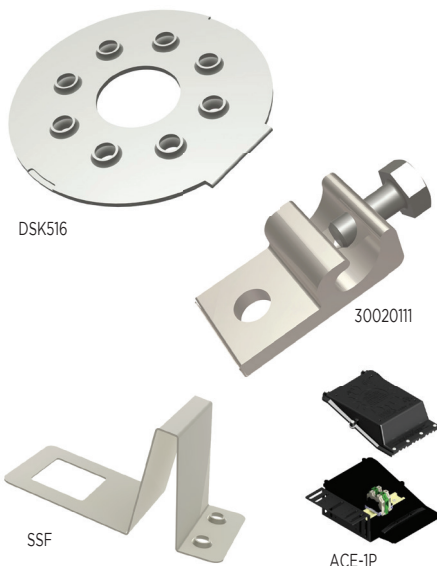

Nota:

Para elegir el material que se debe utilizar para aterrizar un panel fotovoltaico se debe definir lo siguiente:

- Marca del Rack de montaje
- Dibujo del perfil del rack o con
- Muestra física de rack (al menos 30 cm)
- Si no se tienen racks de marca se tiene
 - material llamado Universal como la WEEB-DSK que nos permite hacer la conexión de aterrizaje mediante 8 puntos de contacto para asegurar al menos 4 puntos.

Asegurando al menos 4 puntos de conexión. Tenemos asegurada la conducción de 1530 amperes durante seis segundos.

Cualquier duda puede comunicarse al teléfono:
800 717 1575

OTROS PRODUCTOS

BURNDYWELD

El proceso de conexión exotérmica BURNDYWELD es un método simple y eficiente para soldar cobre a cobre o cobre a acero.



CARGAS

Cartucho estándar	Cartucho para hierro	Cartucho para protección catódica	Cartucho para riel	Cartuchos por caja
15	15CI	15CP	15R	20
25	25CI	25CP	25R	20
32	32CI	32CP	32R	10
45	45CI	45CP	45R	20
65	65CI	65CP	65R	20
90	90CI	-	90R	10
115	115CI	-	115R	10
150	-	-	150R	10
200	-	-	200R	10
250	-	-	250R	10
500	-	-	500R	10



250

La soldadura BURNDYWELD se vende por caja únicamente

*ACCESORIOS

Tamaño de Soldadura	Número de catálogo Para discos de acero únicamente	Candida por paquete
15 to 65	B370320-01	20
90 to 115	B370320-02	10
150 to 500	B370320-03	10



B40031901



B38030900



B370320-03

QIKLITE Y QIKSTIK

QIKLITE es el único sistema exotérmico remoto que prácticamente garantiza la ignición al 100%. La unidad independiente ofrece un indicador de vida de batería incorporado, 6' de cable de encendido y botones separados para el encendido y la ignición. Además, no hay polvo de ignición por lo que las emisiones se reducen considerablemente.



MOLD CLEANING

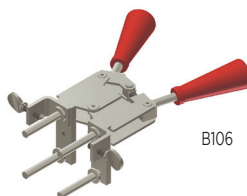

B106



QIKLITE

BURNDYWELD

GROUNDMAX

Es un intensificador de tierras físicas de baja resistencia que contiene inhibidores de corrosión.

CONSTRUCCIÓN HORIZONTAL

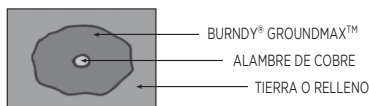

CONSTRUCCIÓN DE RED

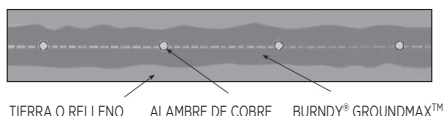

PROTECCIÓN CATÓDICA

BURNDYWELD cuenta con la más amplia gama de productos y accesorios para **protección catódica** abarca una línea completa de moldes, cargas y accesorios para realizar eficientes conexiones a tuberías que requieren este tipo de protección.

El sistema exotérmico que permite la integración de conexiones al sistema de protección catódica para prevenir la oxidación de las tuberías por las cuales se conducen líquidos.

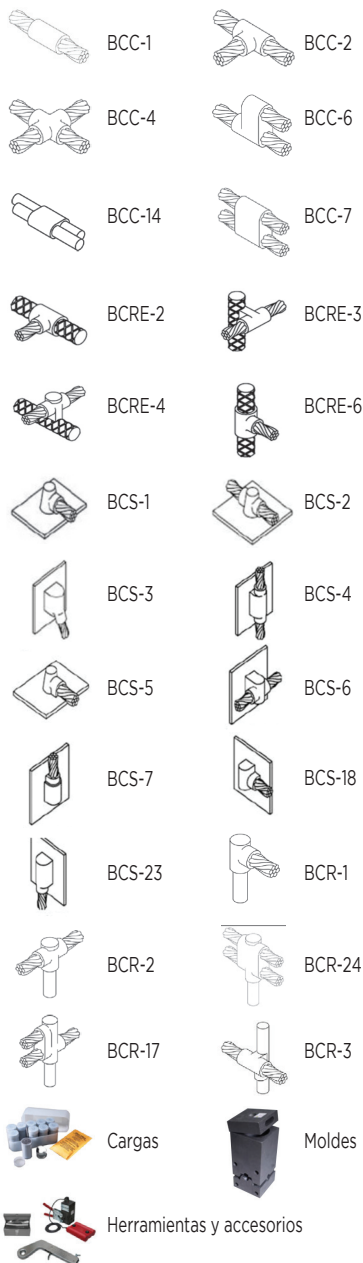

OTROS PRODUCTOS

BURNDY®

Tipos KA-U, KKA-U

TERMINALES UNIVERSALES

Un conector para aluminio y cobre

Las zapatas de un conductor de doble clasificación, están construidas con aleación de aluminio de alta resistencia y electro estañadas para proporcionar baja resistencia de contacto.



AL9CU



Catálogo	Número de figura	Calibre conductor de aluminio o cobre	Para tornillo	D	L	N	** W	E	T	** H	Torque recomendado (libras)
KA6U	1	14 AWG - 6 AWG	1/4	0.63	1.06	0.25	0.50	-	0.09	0.51	45
KA2U	1	14-2	1/4	0.63	1.16	0.31	0.50	-	0.10	0.56	50
KA25U	1	14 AWG - 10 AWG	1/4	0.81	1.50	0.44	0.63	-	0.19	0.92	50
KA26U	2	6-20	1/4	0.81	1.47	0.45	0.63	-	0.19	0.80	120
KA29U	2	6-250	5/16	0.94	2.00	0.47	1.00	-	0.25	1.14	275
KA30U	2	6 AWG-300 kcmil	5/16	0.94	2.00	0.45	1.00	-	0.25	1.14	275
KA31U	2	6 AWG-350 kcmil	3/8	1.03	2.25	0.52	1.13	-	0.25	1.27	275
KA34U	2	4 AWG-500 kcmil	3/8	1.50	2.81	0.88	1.51	-	0.31	1.58	500
KA36U	2	2 AWG-600 kcmil	3/8	1.72	3.19	0.78	1.50	-	0.44	1.58	500
KA40U	2	300 kcmil-800 kcmil	1/2	1.85	3.50	0.81	1.75	-	0.50	1.95	550
KA44U	2	500 kcmil-1000 kcmil	1/2	1.69	3.50	0.88	1.75	-	0.50	1.95	550
KKA31U-2N	3	6 AWG-350 kcmil	1/2	3.16	5.50	0.63	1.25	1.75	0.38	1.52	275
KA36U-2N	4	2 AWG-600 kcmil	1/2	3.22	4.69	0.63	1.50	1.75	0.44	1.57	500
KA40U-2N	4	300 kcmil-800 kcmil	1/2	3.03	4.75	0.63	1.75	1.75	0.50	1.95	500
KA44U-2N	4	500 kcmil-1000 kcmil	1/2	3.03	4.75	0.63	1.75	1.75	0.50	1.95	550
KA30226U	5 [†]	6 Str.-300 kcmil or (2)4Str.- 2/0 Str.	5/16	1.31	2.31	2.00	0.86	0.69	0.25	1.50	275
KA36229U	5	4 Str.- 600 kcmil or (2) 250 kcmil - 1/0 Str.	3/8	1.50	2.81	1.00	1.38	-	0.31	1.81	375
KA39230U	5	#2 Str.- 700 kcmil or (2) 1/0 Str. - 300 kcmil	3/8	1.50	2.81	1.00	1.38	-	0.31	1.81	375

"N" Indica agujeros de perno estándar NEMA.

Los valores de torsión enlistados son para los tamaños máximos de conductores acomodados.

[†]Figura 5. Estilo de ojo de cerradura con almohadilla de 2 agujeros

Consulte las tablas UL486 7-4, 7-5, 7-6 para tamaños de conductores más pequeños.

** Dimensión máxima.

Tipos K3A-U, KK3A-U

TERMINALES UNIVERSALES

(Tres conductores)

Para aluminio y cobre

Las zapatas de tres conductores de doble clasificación, están construidas de aleación de aluminio de alta resistencia y electro estañadas para proporcionar baja resistencia de contacto.



K3A26U2N



AL9CU

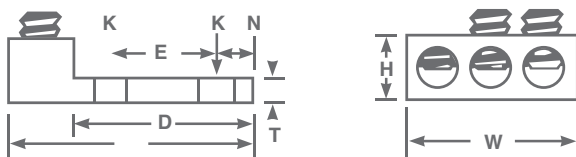

Catálogo	Número de figura	Calibre de conductor de aluminio o cobre	Tamaño de tornillo	Dimensiones			Torque recomendado (libras)					
			K	D	L	N	W	E	T	H		
K3A2U-2*	1	14 AWG-2AWG	11/32	5/16	1.63	2.19	0.34	1.59	0.88	0.19	0.62	50
K3A25U-2*	1	14 AWG-10	7/16	3/8	2.09	2.91	0.34	1.94	1.00	0.25	0.88	50
K3A26U-2N	3	14 AWG-2/0 AWG	9/16	1/2	3.06	3.75	0.63	1.95	1.75	0.19	1.79	50
K3A27U-2N	3	6 AWG-3/0 AWG	9/16	1/2	3.00	3.88	0.63	2.81	1.75	0.31	1.12	275
K3A29U-2N	3	6 AWG-250 kcmil	9/16	1/2	3.16	4.00	0.63	2.81	1.75	0.31	1.19	275
K3A31U-2N	3	6 AWG-350 kcmil	9/16	1/2	3.16	4.31	0.63	3.52	1.75	0.31	1.38	275
K3A36U-2N	3	2 AWG-600 kcmil	9/16	1/2	3.22	4.69	0.63	3.63	1.75	0.44	1.56	375
KK3A36U-2N	2	2 AWG-600 kcmil	9/16	1/2	3.00	5.50	0.63	4.22	1.75	0.38	1.52	375
KK3A40U-2N	2	300 kcmil-800 kcmil	9/16	1/2	3.34	6.19	0.63	4.81	1.75	0.56	1.89	375
KK3A44U-2N	2	500 kcmil-1000 kcmil	9/16	1/2	3.34	6.19	0.63	4.75	1.75	0.56	1.90	500
K3A2U-4*	4	14 AWG-2AWG	11/32	5/16	1.63	2.19	0.34	1.59	0.88	0.19	0.62	50
K3A25U-4*	4	14 AWG-10	7/16	3/8	2.09	2.91	0.34	1.94	1.00	0.25	0.88	50
K3A27U-4N	4	6 AWG-3/0 AWG	9/16	1/2	3.00	3.88	0.63	2.81	1.75	0.31	1.12	275
K3A29U-4N	4	6 AWG-250 kcmil	9/16	1/2	3.00	4.00	0.63	2.81	1.75	0.31	1.19	275
K3A31U-4N	4	6 AWG-350 kcmil	9/16	1/2	3.00	4.31	0.63	3.00	1.75	0.31	1.38	275
K3A36U-4N	4	2 AWG-600 kcmil	9/16	1/2	3.22	4.69	0.63	3.63	1.75	0.44	1.56	375
K3A40U-4N	4	300 kcmil-800 kcmil	9/16	1/2	3.03	4.75	0.63	4.81	1.75	0.50	1.94	375
K3A36U-4N	5	2 AWG-600 kcmil	9/16	1/2	3.00	5.50	0.63	4.22	1.75	0.38	1.52	375
K3A40U-4N	5	300 kcmil-800 kcmil	9/16	1/2	3.34	6.19	0.63	5.34	1.75	0.56	1.89	500
K3A44U-4N	5	500 kcmil-1000 kcmil	9/16	1/2	3.34	6.19	0.63	4.75	1.75	0.56	1.90	500

*Tornillo ranurado

"N" Indica agujeros de perno estándar NEMA.

▲ Los valores de torción enlistados son para los tamaños máximos de conductores acomodados. Consulte las tablas UL486 7-4, 7-5, 7-6 para tamaños de conductores más pequeños.

~ Todos los artículos 4N ver nota información de protección de iluminación.

OTROS PRODUCTOS

BURNDY®

Tipos KA-UAR

TERMINALES UNIVERSALES ANTIROTACIÓN

Para un conductor de aluminio y cobre



KA4UAR

Estas zapatas de un conductor de doble clasificación están construidas de aleación de aluminio de alta resistencia y electro estañadas para proporcionar baja resistencia de contacto.

Contienen una pestaña inferior antigiro.



AL9CU

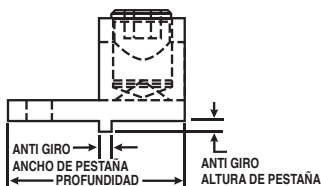
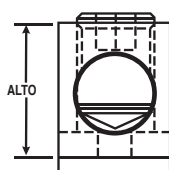
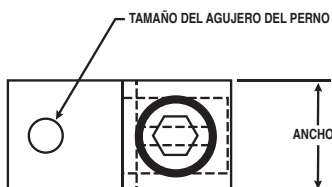

Catálogo	Calibre de conductor de aluminio o cobre	tamaño de tornillo	Profundidad	Ancho	Altura	Altura de pestaña	Grueso de pestaña	Torque recomendado (libras)
KA4UAR	14 - 3	1/4	1.16	0.50	0.56	.06	.12	45
KA25UAR	14 - /0	1/4	1.47	0.63	0.78	.06	.13	50
KA26UAR	14 - 2/0	1/4	1.47	0.63	0.78	.13	.13	120
KA30UAR	6 - 300	1/4	1.56	0.94	1.13	.09	.19	275
KA31UAR	6 - 350	5/16	1.19	1.00	1.13	.13	.19	275
KA36UAR	4 - 600	3/8	2.75	1.38	1.57	.19	.19	375

Los valores de torción listados son para los tamaños máximos de conductores acomodados. Consulte las tablas UL486 7-4, 7-5, 7-6 para tamaños de conductores más pequeños.

Tipo K2A-U TERMINALES UNIVERSALES

(Dos conductores)
Para aluminio y cobre

Las zapatas de dos conductores con doble clasificación están construidas de aleación de aluminio de alta resistencia y electro estañadas para proporcionar baja resistencia de contacto.

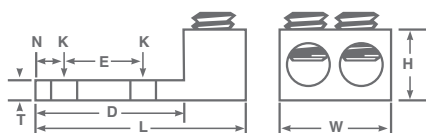

K2A25U

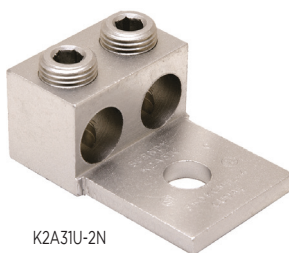

K2A31U-2N

Catálogo	Número de figura	Calibre de conductor de aluminio o cobre	Tamaño de tornillo	D	L	N	** W	E	T	** H	Torque recomendado (libras)
K2A25U	1	14 AWG - 1/0	1/4	0.81	1.47	0.44	1.13	-	0.19	0.79	50
K2A26U	2	14 AWG - 2/0 AWG	1/4	0.81	1.47	0.44	1.25	-	0.19	0.80	120
K2A29U	2	6 AWG - 250 kcmil	3/8	1.50	2.56	0.50	1.66	-	0.25	1.20	275
K2A31U	2	6 AWG - 350 kcmil	1/2	1.69	2.88	0.88	1.94	-	0.25	1.26	275
K2A36U	2	2 AWG - 600 kcmil	1/2	1.75	3.20	0.63	2.41	-	0.44	1.58	375
K2A40U	2	300 kcmil - 800 kcmil	5/8	1.66	3.38	0.88	3.19	-	0.50	1.95	500
K2A44U	2	500 kcmil - 1000 kcmil	5/8	1.66	3.50	0.88	3.52	-	0.50	1.95	500
K2A31U-2N	3	6 AWG - 350 kcmil	1/2	3.00	4.50	0.63	2.31	1.75	0.31	1.39	275
K2A36U-2N	3	2 AWG - 600 kcmil	1/2	3.22	4.69	0.63	2.41	1.75	0.44	1.39	375
K2A40U-2N	3	300 kcmil - 800 kcmil	1/2	3.03	4.75	0.63	3.19	1.75	0.50	1.95	375
K2A44U-2N	3	500 kcmil - 1000 kcmil	1/2	3.03	4.75	0.63	3.19	1.75	0.50	1.95	375

"N" Indica orificios de perno estándar NEMA.

Los valores de torción enlistados son para los tamaños máximos de conductores acomodados.

** Dimensión máxima.

OTROS PRODUCTOS

CONEXIONES SEGURAS

SECCIÓN H



Sólo BURNDY® puede ofrecer un sistema integral de conexión listado UL. Al utilizar de manera simultánea en una conexión nuestras herramientas, dados y conectores usted está garantizando una conexión UL, ya que todos nuestros componentes cuentan con dicha certificación.



Herramientas

+



Dados

=



LISTED



Conectores

+



Pruebas de Calificación

*Para otros diseños favor de consultar fábrica.

Sección I

NUEVOS PRODUCTOS

Herramientas para comprimir y cortar al mismo tiempo. Obtenga las herramientas BURNDY® más populares en cuatro prácticas combinaciones.



NUEVOS PRODUCTOS

Patriot T3

Presentamos la serie BURNDY® PATRIOT® PAT750T3 con todas las excepcionales características de su predecesor PATRIOT, además de un nuevo diseño ergonómico y tecnología de vanguardia.

La función de inteligencia TRACK TRACE TRANSMIT proporciona información crítica de engarce para proyectos pequeños y grandes. Los datos recopilados por el PAT750T3 brindan a los usuarios un nuevo nivel de confianza de que su engarzadora BURNDY® está funcionando según especificaciones y mejora la aplicación del Sistema de Ingeniería BURNDY®; una ventaja indiscutible sobre todas las herramientas competitivas.



NUEVOS PRODUCTOS



ERGONOMIC

Estilo C-Head para un fácil acceso y mayor flexibilidad.

Apertura de la mandíbula de 1.65"

Rotación de la cabeza de 355°

Diseño ergonómico mejorado con más equilibrio

Agarre mejorado para reducir la fatiga del usuario



DURABLE

Guía de alineación T-Track patentada para HYGROUND® y otros conectores asimétricos.

Utilizado con matrices en U

Transmisión INFINITY DRIVE® robusta y confiable

Sistema patentado de bomba hidráulica de alta velocidad.

La cubierta PCB protege los circuitos electrónicos para trabajar en condiciones climáticas adversas

Acepta baterías Makita 2.0Ah - 6.0Ah



SAFETY

Luz de trabajo LED brillante para iluminar el área de trabajo

LED (rojo/verde) para validar la fuerza de salida

Gatillo de liberación manual que permite retracción parcial

Protector del gatillo incorporado

Mejora el área de agarre de la mano para evitar el deslizamiento

Conexiones listadas por UL cuando se usan con el sistema de ingeniería BURNDY®

NUEVOS PRODUCTOS

- Amplia gama de engarce y capacidad de corte
- Dos herramientas para hacer bien el trabajo!
- Nuevo estuche rígido y robusto, espuma personalizada y con 4 pestillos seguros
- Soluciones de herramientas para aumentar la productividad
- Herramientas BURNDY® + Conectores BURNDY® = El sistema de ingeniería BURNDY®



PATRIOTKIT4

Patriot Combo Kit

Catálogo	Descripción
	(Todas las herramientas de baterías aceptan Makita de Litio-Ion 2Ah-6Ah)
PATRIOTKIT1	El Kit incluye: Rizador de cabeza PAT750 12-Ton C, Cortador de trinquete PATCUT1500 CU/AL, (2) baterías de Litio-Ion 3.0Ah 18V, Cargador 120V-AC, (2) Cables, Estuche rígido para uso rudo.
PATRIOTKIT2	El Kit incluye: Rizador de cabeza PAT444S 11-Ton Dieless C, Cortador de trinquete PATCUT1500 CU/AL, (2) baterías de Litio-Ion 3.0Ah 18V, Cargador 120V-AC, (2) Cables, Estuche rígido para uso rudo.
PATRIOTKIT3	El Kit incluye: PAT81KFT 6-Ton 4-POINT® Dieless Latch Head Crimper, Cortador de trinquete PATCUT1500 CU/AL, (2) baterías de Litio-Ion 3.0Ah 18V, Cargador 120V-AC, (2) Cables, Estuche rígido para uso rudo.
PATRIOTKIT4	El Kit incluye: Rizador de cabeza PAT750 12-Ton C, Kit copper de Dados-U, Cortador de trinquete PATCUT1500 CU/AL, (2) baterías de Litio-Ion 3.0Ah 18V, Cargador 120V-AC, (2) Cables, Estuche rígido para uso rudo.



*Para otros diseños favor de consultar fábrica.

Sección J

HERRAMIENTAS, DADOS, TABLAS DE PAR DE APRIETE Y ACCESORIOS



HERRAMIENTAS, DADOS, TABLAS DE PAR DE APRIETE Y ACCESORIOS

MECÁNICA

Y10-22

Comprime terminales y empalmes de cobre calibre 22 - 10 AWG aislados y sin aislar. Pela y corta cables y tornillos.



OUR840

Herramienta mecánica manual de presión controlada pequeña y ligera, para aplicar terminales de cobre (8 AWG-250 kcmil) y de aluminio (8-4/0 AWG). Utiliza dados tipo "X", también corta cables ACSR, Aluminio y Cobre del #4-4/0 con el dado W28K. No se incluyen dados.



Y1MR TC

Herramienta mecánica para instalar terminales y empalmes calibre 8 - 2 AWG de presión controlada con dado selector para identificación y aplicación de los diferentes rangos de terminales.



MY293

Herramienta mecánica manual de identificación, para uso rudo, ideal para instalar terminales y empalmes de 8-AWG-250 kcmil en cobre y 8 AWG-4/0 AWG en aluminio, con dado universal (no requiere dados intercambiables).



HERRAMIENTAS, DADOS, TABLAS DE PAR DE APRIETE Y ACCESORIOS

MECÁNICA

MD68

Herramienta mecánica manual fabricada en mangos de madera, instala terminales y empalmes de cobre calibre #6-4/0 str. Cobre y aluminio. Así como derivaciones de cobre #10 sol. - 2/0 str. En aluminio calibre #14 sol. - 4/0 ACSR. Utiliza dados tipo "W" y "X". No incluidos.



MRC840

Herramienta mecánica manual para instalar terminales y empalmes de cobre calibre 8-4/0 AWG, con dado múltiple tipo revólver y con código identificador de calibres por ambos lados (puntos de colores).



MD78

Herramienta mecánica manual fabricada con mangos de polímero, no requiere ningún ajuste de por vida, instala terminales y empalmes de cobre calibre 8 AWG - 250 kcmil, así como derivadores de cobre calibre 10 sol - 2/Otre AWG, en aluminio calibre ACSR. Utiliza dados tipo "W" y "X". No incluidos.



HERRAMIENTAS, DADOS, TABLAS DE PAR DE APRIETE Y ACCESORIOS

HIDRÁULICA

Y500CT-HS

Cuenta con mecanismo de avance rápido integrado e incorpora cabezal con seguro y giro de 180°, su fuerza de trabajo es de 6 tons. Acepta todos los dados tipo "X" "W" y "W_VT", los cuales se colocan en cobre trenzado de 8 AWG-500 kcmil y en aluminio de 8 AWG-4/0 AWG.



Y750HSXT / Y750CHSXT

Herramienta hidráulica manual con mangos aislados, abertura del cabezal tipo "C" de 1.650" y rotación de 355° hacia ambos sentidos, acepta todos los dados tipo "U". Instala la línea completa Hyground, así como terminales y empalmes de Al y Cu desde 8-750 kcmil y varillas para tierra 1/2" - 1".



Y35

Herramienta hidráulica manual con mangos aislados. Instala terminales de cobre desde 8 AWG a 500 kcmil, y en aluminio hasta 750 kcmil, en empalmes de Al y Cu aplica hasta calibre 400 kcmil, desarrolla una fuerza de 12 toneladas. Utiliza dados tipo "U". Cabezal giratorio a 180°. Ideal para la aplicación de conectores Hyground.



Y644HSXT

Herramienta hidráulica manual con mangos aislados, comprime terminales y empalmes de 6 AWG a 1000 kcmil en cobre hasta 750 kcmil en aluminio, con dado universal. Giro en cabezal de 355°. Aplicación por identificación.



HERRAMIENTAS, DADOS, TABLAS DE PAR DE APRIETE Y ACCESORIOS

CABEZALES

SECCIÓN J

Y81KFT

Herramienta hidráulica manual compacta, ligera y de fácil uso; no requiere dados, mangos aislados, cabezal rotatorio a 360° lo que permite su utilización en un sin número de posiciones. Rangos de aplicación de #8-1000 kcmil cobre empalmes tubulares y terminales #-750 kcmil aluminio. Desarrolla una fuerza de 6 toneladas. Es surtida en maletín de plástico de alto impacto.



Y4PC834

Herramienta hidráulica ligera tipo universal, no requiere dados cabezal abierto tipo "C", mangos aislados, cabezal rotatorio a 360° lo que permite utilizarse en un sin número de posiciones. Desarrolla una fuerza de 6 toneladas.



Y35BH

Cabezal hidráulico de operación remota. Comprime terminales de cobre desde 8 AWG a 500 kcmil y en aluminio hasta 750 kcmil. Desarrolla una fuerza de 12 toneladas. Utiliza dados tipo "U" (No incluidos).



Y39BH

Cabezal hidráulico de operación remota. Ideal para instalar conectores en líneas de distribución aérea y subterránea. Instala terminales y empalmes desde 8 AWG a 750 kcmil en aluminio y cobre. Desarrolla una fuerza de 12 toneladas. Utiliza dados tipo "U". componente superior deslizable y desmontable. (No incluye dados).



HERRAMIENTAS, DADOS, TABLAS DE PAR DE APRIETE Y ACCESORIOS

CABEZALES

Y644MBH

Cabezal hidráulico de operación remota y aplicación por identificación. Comprime terminales y empalmes del 6 AWG - 1000 kcmil en cobre y hasta 750 kcmil en aluminio, no requiere dados intercambiables. Cuenta con nicho (punta de cabezal) móvil.



Y81KFTMBH

Cabezal hidráulico de operación remota. No requiere dados, provee compresiones certificadas por UL y CSA. Presión de entrada: 10000 psi Fuerza de salida: 6 toneladas. Rangos de aplicación: #8-750 kcmil en aluminio. 5 años de garantía.



Y60BHU

Cabezal hidráulico de operación remota. Comprime terminales y empalmes del 300 kcmil - 2000 kcmil, utiliza dados tipo "L".



CORTADORES

MCC100

Cortador manual de cobre, diseñado para cortar cables de aluminio y cobre hasta 1000 kcmil (1.90 o máx.). sus mangos son de fibra de vidrio y goma que proporcionan un manejo más suave de la herramienta.



RHCC129ACSR

Cortador hidráulico de cable de operación remota. Trabaja con presión de 10,000 PSI. Corta cable de aluminio, cobre y hasta 1113 ACSR (1.29 o máx.). tiene 5 años de garantía.



RCC556

Cortador de posición de trinquete diseñado para cortar cable calibre de 556 kcmil ACSR y 500 kcmil en aluminio - cobre (1.25" o kcmil), Cuenta con trinquete bidireccional que ayuda a tener un mayor control en las navajas para apertura y cierre. Tiene mangos de fibra de vidrio acojinados.



HERRAMIENTAS, DADOS, TABLAS DE PAR DE APRIETE Y ACCESORIOS

DE LITIO

BCC1000-CUAL

Cortador portátil de cable operado por una batería de 12V-DC recargable, corta cables de cobre 750 kcmil duro y hasta 1000 kcmil calibre En cobre suave y 2 o máx. para aluminio. Tiene 3 formas de manejo (adelante, reversa y neutral).



PAT750-LI

Herramienta hidráulica de compresión operada por batería de litio-ion recargable (18V). cargador inteligente de 30 minutos; controla corriente, tensión y temperatura para maximizar la duración de la batería. Su fuerza es de 12 toneladas.



BATOOL® / PATRIOT®

BOMBAS HIDRÁULICAS

Cátalogo	Descripción
HP 10	Bomba manual, capacidad de 10,000 PSI
FP 10	Bomba de pie, capacidad de 10,000 PSI
EPP 10	Bomba eléctrica, capacidad de 10,000 PSI
GP 10	Bomba de gasolina, capacidad de 10,000 PSI
Y700DC1B	Bomba de batería, capacidad de 10,000 PSI



MANGUERAS

Cátalogo	Presión	Largo	Diámetro
PT29900-10	10,000 PSI	10	3/16"
PT29900-15	10,000 PSI	15	3/16"
PT29900-25	10,000 PSI	25	3/16"
PT29901-10	10,000 PSI	10	1/4"
PT29901-15	10,000 PSI	15	1/4"
PT29901-25	10,000 PSI	25	1/4"



PATCUT129-LI

Cortador Hidráulico accionado a batería de 18 voltios de litio-ion

Incorpora lo último en tecnología de herramientas a batería. Su diseño ergonómico permite su operación a una sola mano, para que la otra quede libre para colocar el conductor en la posición de corte adecuada. Incorpora un bloqueo de tipo especializado del cabezal de corte, que permite el cierre sin interferencias para cortes intermedios.



SECCIÓN J

HERRAMIENTAS, DADOS, TABLAS DE PAR DE APRIETE Y ACCESORIOS

DE LITIO

SECCIÓN J

PATCUT245-LI

Cortador hidráulico scconionado a batería de 18 voltios de litio-ion

Incorpora lo último en tecnología de herramientas a batería. Su diseño ergonómico permite su operación a una sola mano, para que la otra quede libre para colocar el conductor en la posición de corte especializado tipo seguro que permite un cierre libre de interferencias en cortes intermedios. Es capaz de cortar cables de cobre y aluminio de hasta 2.45" de diámetro.



PATMD6-LI

Herramienta de batería de 18 V de litio-ion

Herramienta hidráulica de baterías con presión controlada a 6 toneladas de fuerza para comprimir conectores. La PATMD6-LI de serie "EN Línea" se ofrece con tecnología a batería de 18 V de LI-Ion. Permite el uso de dados convencionales BURNDY "W" y "X" ya en uso.



Variantes de Patriot en línea

PATMD6LI	Con ranuras permanentes BG (5/8") y D3
PATMD6-8-LI	Con ranuras permanentes "O" y "D3"
PATMD6-6-LI	Versión de punta achatada con ranura permanente D3
PATMD6LI-K-LI	Acepta troqueles KEARNEY tipo "O" y BURNDY tipo "W" y "X" con un adaptador KWADP.

PAT644-LI

Herramienta hidráulica de compresión operada por batería de litio-ion recarga le (18V). cargador inteligente de 30 minutos; controla corriente, tensión y temperatura para maximizar la duración de la batería. Su fuerza es de 11 toneladas; en cobre 6 AWG - 1000 kcmil y 6 AWG - 750 kcmil en aluminio.



PAT4PC834-LI

Herramienta hidráulica de 4 puntos de vabezal C de suto contención para sellado de yerminales en 6 yoneladas de fuerza.

El PAT4PC 834-LI cuenta con un cabezal de forma de C lo que es ideal para presionar en espacio reducido y fácil de retirar de los conductores continuos. La capacidad de esta herramienta que no requiere dados, elimina la necesidad de comprar y mantener dados por separado. El cabezal gira 360° para operar prácticamente en cualquier posición. Ofrece conexiones para conectores aprobados por UL y CSA para conductores de cobre cuando se utiliza junto con terminales y empalmes BURNDY®.



HERRAMIENTAS, DADOS, TABLAS DE PAR DE APRIETE Y ACCESORIOS

DE LITIO

SECCIÓN J

PAT600-LI

Herramienta hidráulica accionada a batería de litio-ion de 18 volts de auto contención para sellado de terminales de 6 toneladas de fuerza.

La herramienta PAT600-LI accionada a batería, dispone de 6 toneladas de fuerza de prensado y completa una aplicación en aproximadamente 3 segundos.

La PAT600-LI incorpora un cabezal especializado de enganche tipo seguro con mayores capacidades de trabajo y apertura. Cabezal estilo pasador que permite el cierre sin interferencias en conexiones de derivación. La PAT600-LI utiliza todos los dados BURNDY®* estilo W, W-VT y X asegurando conexiones aprobadas por UL y certificación CSA para conductores de cobre cuando se utiliza junto con terminales y empalmes BURNDY®*



BTW1575F12

Torquimetro de 1/2" con rango de torque de 15 a 75 ft Lb



BTW150750

Torquimetro de 3/8" con rango de torque de 150 a 750 ft lb



PAT81KFT-LI

Herramientas accionadas a batería de 18 voltios de litio-ion; herramienta hidráulica de 4 puntos de auto contención para sellado de terminales de 6 toneladas de fuerza.

La PAT81KFT-LI Ofrece un diseño de bloque del cabezal, que no utiliza dados y elimina la necesidad de adquirir y mantener juego de dados por separado. Su cabezal de engarce gira 360° para operar prácticamente en cualquier posición. Ofrece capacidades de aplicación en conectores certificados ante UL y CSA para conductores de cobre cuando se utiliza junto con terminales y empalmes BURNDY®*



BHSG1100

Pistola de calor con grado de temperatura de 121 grados centígrados a 650 grados centígrados.



BTW30150

Torquimetro de 3/8" con rango de torque de 30 a 150 ft lb



HERRAMIENTAS, DADOS, TABLAS DE PAR DE APRIETE Y ACCESORIOS

Tabla selectiva de herramientas y dados para conectores de compresión

SECCIÓN J

Catálogo	Identor		Aplicaciones circulares				
	Sin dado		Dados "X"	Dados "W"	Dados "U"	Dados "P"	Dados "L"
	MY29-3	Y644M BAT 644M	OUR 840	MD7-8 Y500CTHS BCT500 BAT500	Y35/Y39 Y750 PAT35 PAT750	Y46C	Y60BHU
ES2W2W		△	X-NBG	W-BG	U-BG		
ESW2W		△	X-NBG	W-BG	U-BG		
ES2W4W		△	X-NBG	W-BG	U-BG		
ES2W6W		△	X-NBG	W-BG	U-BG		
ES4W4W		△	X-NBG	W-BG	U-BG		
ES4W6W			X-NBG	W-BG	U-BG		
ES4W8W		△	X-NBG	W-BG	U-BG		
ES25R2R		△	X-NBG	W-BG	U-BG		
ES25R25R		△	X-NBG	W-BG	U-BG		
RYA2UC			XNBG/XBG	W-BG/W243	U-BG/W243		
RYA4UC		△	XNBG/XBG	W-BG/W243	U-BG/W244		
RYA25UC			XNBG/XBG	W-BG/W243	U-BG/W243		
RYA26UC			X249/X280	W249/WK840	UK-840/U249		
RYA27UC			X249	W249/WK840	U249		
RYA28UC			X249/X280	W249/WK840	UK-840/U250		
RYA29UC					U31ART/U655		
YA1C	△	△		W1CVT	U1CRT	⊗	
YA1C			X1CRT		U1CRT-1	⊗	
YA2C	△	△		W2CRT	U2CRT	⊗	
YA2C-2N	△	△		W2CRT	U2CRT	⊗	
YA2C-2N			W2CVT		U2CRT	⊗	
YA2C-L	△	△		W2CRT	U2CRT	⊗	
YA2C-L2	△	△		W2CRT	U2CRT	⊗	
YA2C-L4	△	△		W2CRT	U2CRT	⊗	
YA4C	△	△	W4CRT	W4CVT	U4CRT	⊗	
YA4C-2TC38			W4CRT		U4CRT	⊗	
YA4C-L	△	△	W4CRT	W4CVT	U4CRT	⊗	
YA4C-L3	△	△	W4CRT	W4CVT	U4CRT	⊗	
YA4C-L4	△	△	W4CRT	W4CVT	U4CVT	⊗	
YA6C	△	△		W5CVT	U5CRT	⊗	
YA6C-2TC38			X5CRT		U5CRT	⊗	
YA6C-L	△	△		W5CVT	U5CRT	⊗	

HERRAMIENTAS, DADOS, TABLAS DE PAR DE APRIETE Y ACCESORIOS

Tabla selectiva de herramientas y dados para conectores de compresión

Catálogo	Identor		Aplicaciones circulares				
	Sin dado		Dados "X"	Dados "W"	Dados "U"	Dados "P"	Dados "L"
	MY29-3	Y644M BAT 644M	OUR 840	MD7-8 Y500CTHS BCT500 BAT500	Y35/Y39 Y750 PAT35 PAT750	Y46C	Y60BHU
YA6C-L1	△	△		W5CVT	U5CRT	⊗	
YA6C-L3	△	△		W5CVT	U5CRT	⊗	
YA8C-L	△	△		W8CVT	U8CRT	⊗	
YA8C-L1	△	△		W8CVT	U8CRT	⊗	
YA25	△	△	W25RT	W25VT	U25RT	⊗	
YA25-2N	△	△	W25RT	W25VT	U25RT	⊗	
YA6C-25TC38			X25RT		U25RT		
YA25-L	△	△	W25RT	W25VT	U25RT	⊗	
YA25-L4	△	△	W25RT	W25VT	U25RT	⊗	
YA25-L6	△	△	W25RT	W25VT	U25RT	⊗	
YA25-N	△	△	W25RT	W25VT	U25RT	⊗	
YA25-TC38	△	△	W25RT	W25VT	U25RT	⊗	
YA26	△	△		W26VT	U26	⊗	
YA26-2N	△	△		W26VT	U26RT	⊗	
YA26-2TC38			X26RT		U26RT	⊗	
YA26-L	△	△		W26VT	U26RT	⊗	
YA26-L6	△	△		W26VT	U26RT	⊗	
YA27	△	△		W27VT	U27RT	⊗	
YA27-2N	△	△		W27VT	U27RT	⊗	
YA27-2TC38			X27RT		U27RT	⊗	
YA27-L	△	△		W27VT	U27RT	⊗	
YA27-L4	△	△		W27VT	U27RT	⊗	
YA28	△	△		W28VT	U28RT	⊗	
YA28-2N	△	△		W28VT	U28RT	⊗	
YA28-2N-2TC38			X28RT		U28RT	⊗	
YA28-L	△	△		W28VT	U28RT	⊗	
YA28-L3	△	△		W28VT	U28RT	⊗	
YA28-L4	△	△		W28VT	U28RT	⊗	
YA28-TC38	△	△		W28VT	U28RT	⊗	
YA29	△	△			U29RT	⊗	
YA29-2N	△	△			U29RT	⊗	
YA29-2TC38	△	△	W29VT		U29RT	⊗	

HERRAMIENTAS, DADOS, TABLAS DE PAR DE APRIETE Y ACCESORIOS

Tabla selectiva de herramientas y dados para conectores de compresión

SECCIÓN J

Catálogo	Identor		Aplicaciones circulares				
	Sin dado		Dados "X"	Dados "W"	Dados "U"	Dados "P"	Dados "L"
	MY29-3	Y644M BAT 644M	OUR 840	MD7-8 Y500CTHS BCT500 BAT500	Y35/Y39 Y750 PAT35 PAT750	Y46C	Y60BHU
YA29-L	△				U29RT	⊗	
YA30					U30RT	⊗	
YA30-2N					U30RT	⊗	
YA30-2TC38					U30RT	⊗	
YA30-L					U30RT	⊗	
YA31					U31RT	⊗	
YA31-2TC38					U31RT	⊗	
YA31-L					U31RT	⊗	
YA31-L11					U31RT	⊗	
YA30-2N					U31RT	⊗	
YA32					U32RT	⊗	
YA32-2N					U32RT	⊗	
YA32-2TC38					U32RT	⊗	
YA32-L					U32RT	⊗	
YA32-N					U32RT	⊗	
YA34					U34RT	⊗	
YA34-2N					U34RT	⊗	
YA34-2TC38					U34RT	⊗	
YA34-L					U34RT	⊗	
YA34-L37					U34RT	⊗	
YA34-L6					U34RT	⊗	
YA34-N					U34RT	⊗	
YA36-2TC38					U36RT	⊗	
YA39-2N					U39RT	⊗	
YA39-2TC38					U39RT	⊗	
YA44-2N						⊗	
YAC10C10			X-BG	W238-W162	U-238/U-162		
YC1L12			W26VT				
YC2C2				W-C	U-C		
YC2C4				W-C	U-C		
YC3L12			W1CVT				
YC4C4			X-BG	X-BG	U-BG		

HERRAMIENTAS, DADOS, TABLAS DE PAR DE APRIETE Y ACCESORIOS

Tabla selectiva de herramientas y dados para conectores de compresión

Catálogo	Identor		Aplicaciones circulares				
	Sin dado		Dados "X"	Dados "W"	Dados "U"	Dados "P"	Dados "L"
	MY29-3	Y644M BAT 644M	OUR 840	MD7-8 Y500CTHS BCT500 BAT500	Y35/Y39 Y750 PAT35 PAT750	Y46C	Y60BHU
YC4C6			X-BG	W-BG	U-BG		
YC4C8			X-BG	W-BG	U-BG		
YC6L12			W4CVT	W4CVT			
YC8C8			X-BG	X-BG	U-162/U-238		
YC10L12			W8CVT	W8CVT			
YC26C2					U-E/U-0		
YC26C26					U-E/U-0		
YC26L12			W28VT				
YC28C2					U-F/U-D3		
YC28C26					U-F/U-D3		
YC28C28					U-F/U-D3		
YCB361RX					U317		
YCHC39TC39						P1103	
YCHC39TC31					U1104	P1103	
YCHC34TC34					U1104	P1104	
YCHC34TC29					U1104	P1104	
TCHC29TC29					U997	⊗	
TCHC29TC2					U251	⊗	
TCHC2TC2					U-C	⊗	
YCH8TC8					U-240	⊗	
YCS2RL			X-BG	W-BG	U-BG		L243
YCS25RL				W-C	U247		L167
YCS26RL					U659		
YCS28RL					U654		L249
YCS321RL					U655		L490
YCS341RL					U327		
YCS361RL					U788		L469
YDS2C			W163	U163	U163		
YDS2RL			X-BG	W-BG	U-BG		L243
YDS4C			W162	W162	U162		
YDS4W			W162	W162	U162		
YDS6W			X-161	W161	U161		

HERRAMIENTAS, DADOS, TABLAS DE PAR DE APRIETE Y ACCESORIOS

Tabla selectiva de herramientas y dados para conectores de compresión

SECCIÓN J

Catálogo	Identor		Aplicaciones circulares				
	Sin dado		Dados "X"	Dados "W"	Dados "U"	Dados "P"	Dados "L"
	MY29-3	Y644M BAT 644M	OUR 840	MD7-8 Y500CTHS BCT500 BAT500	Y35/Y39 Y750 PAT35 PAT750	Y46C	Y60BHU
YDS8W-MG1	△			W171	U171	⊗	
YDS25			X-165	W165	U165/U205		L167
YDS25RL				W-C	U167/U568		L167
YDS27				W167	U167/U568		
YDS28					U168		L168
YDS28RL					U654		L168
YDS30					U170		L170
YDS32					U209		L290
YDS39							L627
YDS44							L345
YDS321RL					U655		L490
YDS341RL					U327		
YDS361RL					U788		L720
YH3939						PYFR	
YH3434					U1104	P1104 ⊗	
YH2929					U654	P654 ⊗	
YH2C2C					U-C	⊗	
YH6C6C					UBGRT	⊗	
YH8C8C					U11T-1	⊗	
YGHC2C2C					U-C	⊗	
YGHC26C2					U-O	⊗	
YGHC26C26					U-O	⊗	
YGHC29C26					U997	⊗	
YGHC29C29					U997	⊗	
YGHC34C26					U1011	P1011	
YGHC34C29					U1011	P1011	
YGHC34C34					U1011	P1011	
TGHP2C2					UO	A	
YGHP29C2					U997	P998	
YGHP29C26					U997	P998	
YGHP29C29					U997	P998	
YGHP34C2					U1011	P998	

HERRAMIENTAS, DADOS, TABLAS DE PAR DE APRIETE Y ACCESORIOS

Tabla selectiva de herramientas y dados para conectores de compresión

Identor			Aplicaciones circulares				
Catálogo	Sin dado		Dados "X"	Dados "W"	Dados "U"	Dados "P"	Dados "L"
	MY293	Y644M BAT 644M	OUR 840	MD7-8 Y500CTHS BCT500 BAT500	Y35/Y39 Y750 PAT35 PAT750	Y46C	Y60BHU
YGHP34C26					U1011	P998	
YGHP34C29					U1011	P998	
YGHP34C34					U1011	P1011	
YGHR26C12					PU998	P1011	
YGHR26C34					PU998	P1011	
YGHR26C58					PU998	P1011	
YGHR29C100					U1011	P1011	
YGHR29C12					PU998	P1011	
YGHR29C34					PU998	P1011	
YGHR29C58					PU998	P1011	
YGHR34C100					U1011	P1011	
YGHR34C34					U1011	P1011	
TGHR34C58					PU998	P1011	
YGL2C2					U-O		
YGL29C2					U997/U-O		
YGL29C29					U997		
YGL34C2					PU998/U-O	P998/UO	
YGL34C29					PU998/U997	P998/U997	
YGL34C34					U1011	P1011	
YHD-200					UD3		
YHD-250					UD3		
YHD-300					UD3		
YHD-350					UD3		
YHD-400					UD3		
YHO-100					U-O		
YHO-150					U-O		
YP2U3					0°	U-O	
YP25U25			D3°	UD3		⊗	
YP26AU2				0°	U-O	⊗	
YP27AU2				D3°	UD3	⊗	
YP27AU26				D3°	UD3	⊗	
YP28U2				D3°	UD3	⊗	

HERRAMIENTAS, DADOS, TABLAS DE PAR DE APRIETE Y ACCESORIOS

Tabla selectiva de herramientas y dados para conectores de compresión

SECCIÓN J

Catálogo	Identor		Aplicaciones circulares				
	Sin dado		Dados "X"	Dados "W"	Dados "U"	Dados "P"	Dados "L"
	MY29-3	Y644M BAT 644M	OUR 840	MD7-8 Y500CTHS BCT500 BAT500	Y35/Y39 Y750 PAT35 PAT750	Y46C	Y60BHU
YP28U26				D3°	UD3	⊗	
YPC2A8U			X-BG	W-BG			
YPC28U26					UD3		
YPC28U28					UD3		
YPC28U4				D3°	UD3		
YS1C	△	△		W1CVT	U1CRT	⊗	
YS2C	△	△		W2CRT	U2CRT	⊗	
YS2CL	△			W2CRT	U2CRT	⊗	
YS4C	△	△	W4CRT	W4CRT	U4CRT	⊗	
YS4CL	△	△	W4CRT	W4CRT	U4CRT	⊗	
YS6C	△	△	W25RT	W5CRT	U5CRT	⊗	
YS25	△	△	W25RT	W25VT	U25RT	⊗	
YS25-L	△	△	W26RT	W25VT	U25RT	⊗	
YS26	△	△	W26RT	W26VT	U26RT	⊗	
YS26-L	△	△	W27UT	W26VT	U26RT	⊗	
YS27	△	△	W27UT	W27VT	U27RT	⊗	
YS27-L	△	△	W28UT	W27VT	U27RT	⊗	
YS28	△	△	W28UT	W28VT	U28RT	⊗	
YS28-L	△	△		W28VT	U28RT	⊗	
YS29	△	△		W29VT	U29RT	⊗	
YS29-L	△	△		W29VT	U29RT	⊗	
YS30				W30VT	U30RT		
YS30-L				W30VT	U30RT		
YS31				W31VT	U31RT	⊗	
YS31-L				W31VT	U31RT	⊗	
YS32				W32VT	U32RT	⊗	
YS32-L				W32VT	U32RT	⊗	
YS34#				W34VT	U34RT	⊗	
YS34-L#				W34VT	U34RT	⊗	
YS39#					U39RT	⊗	
YS44#					U44RT	⊗	
YSU2R2R			X-NBG	W-BG	U-BG		

HERRAMIENTAS, DADOS, TABLAS DE PAR DE APRIETE Y ACCESORIOS

Tabla selectiva de herramientas y dados para conectores de compresión

Catálogo	Identor		Aplicaciones circulares				
	Sin dado		Dados "X"	Dados "W"	Dados "U"	Dados "P"	Dados "L"
	MY29-3	Y644M BAT 644M	OUR 840	MD7-8 Y500CTHS BCT500 BAT500	Y35/Y39 Y750 PAT35 PAT750	Y46C	Y60BHU
YSU2R2W		△	X-NBG	U-BG	U-BG		
YSU2W2W		△	X-NBG	U-BG	U-BG		
YSU2W4W		△	X-NBG	U-BG	U-BG		
YSU2W6W		△	X-NBG	U-BG	U-BG		
YSU4W8W		△	X-NBG	U-BG	U-BG		
YSU4W4W		△	X-NBG	U-BG	U-BG		
YSU4W6W		△	X-NBG	U-BG	U-BG		
YSU6W6W		△	X-NBG	U-BG	U-BG		
YSU25R25R			X-NBG	U-BG	U-BG		
YSU25R2R		△	X-NBG	U-BG	U-BG		
YSU291AX		△					

Catálogo	Pinza Y81KFT
YCB26RX	△
YCB28RX	△
YLU26R25RX	△
YLU28R25RX	△
YLU28R28RX	△
YLU25R25R	△
YSU291AX	△
YTU26R26RX	△
YTU321R25RX	△
YTU361R25RX	△
YTU361R28RX	△
YTU361R361RX	△

- △ Si aplica
- No aplica
- Dado permanente
- # Estos conectores no se aplican con la herramienta Y35
- ⊗ Utilizar adaptadores PUADP-1 y dado de la columna 5

HERRAMIENTAS, DADOS, TABLAS DE PAR DE APRIETE Y ACCESORIOS

Par de apriete recomendado

La tornillería usada en conectores debe ser compatible con el material del conector, tener alta resistencia mecánica y resistencia a la corrosión.

Los conectores de aleación de cobre tienen tornillería hecha de DURIAM, que es una marca registrada de BURNDY®. Este material fue introducido en 1927 para uso exterior y actualmente es el estándar en toda la industria.

Los conectores de aluminio generalmente tienen tornillería de acero. Los tornillos son galvanizados de acuerdo con la norma NOM-J151 para resistir la corrosión. Las tuercas del mismo material del tornillo y con el mismo acabado, son resistentes a la corrosión. Ambos están lubricados para eliminar daños y proporcionar fuerza de apriete consistente.

El tamaño de la tornillería es seleccionado para mantener la fuerza requerida al aplicar el torque recomendado.

Reducir o exceder el torque recomendado, puede afectar el funcionamiento del conector.

Tornillería de bronce, silicio y acero	
Tamaño del tornillo	Torque recomendado (Lb.- Pulg.)
1/4 - 20	80
5/16 - 18	180
3/8 - 16	240
1/2 - 13	480
5/8 - 11	660
3/4 - 10	1050

Tornillería de aluminio	
Tamaño del tornillo	Torque recomendado (Lb.- Pulg.)
1/2 - 13H	300
5/8 - 11H	480
3/4 - 10H	650

Catálogo	Torque recomendado	
	N - m	Lb. - Ft
KS15	9	7
KS17	18.6	14
KS20	18.6	14
KS22	31	23
KS23	31	23
KS25	43	32
KS26	43	32
KS29	69	51
KS31	69	51
KS34	93	69

Catálogo	Torque recomendado	
	N - m	Lb. - Ft
QPX2C2	17	13
QPX2B2C	28	21
QPX2B2B	28	21
QPX342C	42	31
QPX342B	42	31
QPX3434	42	31
QPX442C	56	42
QPX442B	56	42
QPX4434	56	42
QPX4444	56	42



HERRAMIENTAS, DADOS, TABLAS DE PAR DE APRIETE Y ACCESORIOS

KA

Catálogo	Torque recomendado	
	N - m	Lb. - Ft
KA8C	3	2
KA4C	5	4
KA25	23	17
KA29	31	23
KA34	42	31



KVS

Catálogo	Torque recomendado	
	N - m	Lb. - Ft
KVS26	20	15
KVS28	28	21
KVS31	37	27
KVS34	42	31
KVS40	54	40
KVS44	56	42



KPA

Catálogo	Torque recomendado	
	N - m	Lb. - Ft
KPA8C	1.4	2
KPA25	20	15
KPA28	28	21
KPA34	42	31
KPA34G2	42	31



QA/QB

Catálogo	Torque recomendado	
	N - m	Lb. - Ft
QA/QB8	3	6
QA/QB4C	12	9
QA/QB1C	17	13
QA/QB26	20	15
QA/QB28	28	21
QA/QB31	37	27
QA/QB34	42	31
QA/QB40	56	42
QA/QB44	56	42



KVSU

Catálogo	Torque recomendado	
	N - m	Lb. - Ft
KVSU26	20	15
KVSU28	28	21
KVSU31	37	27
KVSU34	42	31
KVSU40	54	40
KVSU44	56	42

KSU

Catálogo	Torque recomendado	
	N - m	Lb. - Ft
KSU17	18.6	14
KSU20	18.6	14
KSU22	31	23
KSU23	31	23
KSU25	43	32
KSU26	43	32
KSU29	69	51
KSU31	69	51
KSU34	93	69



CFE Comisión Federal de Electricidad
LAPEM.

VA / VVA / VT / VVT

Catálogo	Torque recomendado	
	N - m	Lb. - Ft
VA/VT25	43	32
VA/VT28	28	21
VA/VT30	36	27
VA/VT34	42	31
VA/VY40	56	42
VA/VY44	56	42

HERRAMIENTAS, DADOS, TABLAS DE PAR DE APRIETE Y ACCESORIOS

Penetrox®

Catálogo	Contenido
Penetrox Tipo A (Al-Al y Al-Cu)	
Penetrox Tipo E (Cu-Cu)	
Penetrox A 1/4	Botella 250 ml.
Penetrox A 1 Lt.	Bote 1 Lt.
Penetrox A 3.8 L	Bote 3.8 Lt.
Pene8	8 Onzas (227 grs.)
PeneQT	946 ml.

Compuesto sellador y retardador de la corrosión galvánica en conexiones con diferentes metales.



Alfluid/Hyfluid®

Catálogo	Contenido
Alfluid QT	Botella 946 ml.
Alfluid Gal.	Bote 3.8 Lt.
Hyfluid QT	Botella 946 ml.
Hyfluid Gal.	Bote 3.8 Lt.

Fluido para bombas/
herramientas hidráulicas.

*Para otros diseños favor de consultar fábrica.

Hubbell es una de las empresas líderes en el sector eléctrico ofreciendo soluciones de vanguardia e innovación tecnológica en transmisión y distribución de energía eléctrica, iluminación y conectividad, las cuales ayudan a las personas y a las empresas a desarrollar sus actividades de forma eficiente, segura y sustentable.

Cubriendo una amplia variedad de soluciones, Hubbell divide su oferta en 5 líneas de negocio:

ARTEFACTOS ELÉCTRICOS

Clavijas, receptáculos e interruptores, canaletas y cajas de piso, supresores de picos, artefactos con protección de falla a tierra, equipos para suministro de energía de forma temporal, accesorios para protección de cable y tubería, sujetadores de malla de alambre, conectores para cable, conectores y tubería a prueba de líquidos, cajas, tapas y accesorios para tubería conduit.

ILUMINACIÓN Y CONTROL

Luminarias industriales para alto y bajo montaje, reflectores para exteriores, áreas deportivas, fluorescentes, arquitectónicas para interiores y exteriores, down & track, señalización y emergencia. Además, Hubbell ofrece los más avanzados sistemas de control de iluminación que ayudarán a su empresa a disminuir los costos de energía.

ÁREAS CLASIFICADAS

Luminarias, accesorios para instalaciones eléctricas, gabinetes, tableros, clavijas y receptáculos, controles y cajas.

MEDIA Y ALTA TENSIÓN

Apartarrays, aisladores, herramientas y accesorios para línea viva, cortacircuitos, cuchillas, sistemas de anclaje, conectores y herrajes, herramientas de compresión, equipos de pruebas y medición en alta tensión.

TRANSPORTE DE INFORMACIÓN

Sistemas completos en cableado de cobre (categoría 5e, 6 y 6a) y fibra óptica, canalización, gabinetes de telecomunicaciones, administración de cableado, suministro y protección eléctrica y productos para Data Centers.

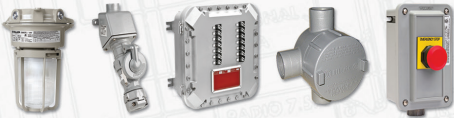



Bogotá Sala de Ventas

Carrera 12 No 13 - 46
PBX: 6013360755 - 6013412439
Celular: 312 3055335

Centro de Distribución

Carrera 18 No 19A - 36
PBX: 6013360755 EXT: 2101